

كلمة إلى مالكي سيارة مازدا

شكرًا على اختيارك سيارة مازدا. نحن في شركة مازدا نقوم بتصميم وصناعة السيارات ونضع الإرضاء التام للعميل نصب أعيننا. ولضمان استعمال ممتع وخالي من المشكلات لسيارة مازدا الخاصة بك، عليك بقراءة هذا الدليل بعنايةً واتباع التوصيات الواردة فيه. موزع مازدا المعتمد يعرف سيارتك جيدًا. لذلك، ينبغي عليك التوجه إليه عندما يكون من الضروري إجراء الخدمة أو الصيانة. شبكتنا من متخصصي مازدا الممتدة في جميع أنحاء البلاد متخصصة في تقديم أفضل خدمة لك. ونحن نؤكد لك أننا جميعاً في مازدا لدينا اهتمام مستمر بمتعتك أثناء القيادة ورضائك التام عن سيارة مازدا الخاصة بك.

مازدا موتور كورپوريشن
هيو شيما، اليابان

يرجى ملاحظة أن هذا الدليل ينطبق على كل الطرازات والمعدات والتجهيزات الاختيارية. ونتيجة لذلك، فربما تجد بعض الشرح لأجهزة غير موجودة في سيارتك.

مازدا موتور كورپوريشن © ٢٠٢٣
أكتوبر ٢٠٢٣ (الطبعة ١)

كيفية استخدام هذا الدليل

نحن نرغب في مساعدتك في الحصول على أقصى قدر من الاستمتاع أثناء قيادة سيارتك. وسوف يساعدك دليل المالك على تحقيق ذلك بطرق مختلفة عند قراءته من بدايته إلى نهايته.

تعد الرسومات والأشكال الإيضاحية مكملات للشرح الوارد في الدليل لتقديم أفضل شرح لكيفية الاستمتاع بسيارة مازدا الخاصة بك. ومن خلال قراءة هذا الدليل، يمكنك التعرف على المميزات، ومعلومات السلامة الهامة، والقيادة في حالات الطرق المختلفة.

يعني الرمز المبين أدناه في هذا الدليل "لا تفعل ذلك" أو "لا تسمح بحدوث ذلك".



و قد تم استخدام الإشارات لليمين واليسرى، كما لو كان اتجاه السائق هو نفس اتجاه مقدمة السيارة. ومع أن هذا الدليل يشير إلى السيارات من طراز القيادة من اليسار، فإنه ينطبق كذلك على السيارات من طراز القيادة من اليمين.

فهرس: أفضل جزء نبدأ به هو الفهرس، وهو ترتيب أبجدي لكل المعلومات الواردة في هذا الدليل.

سوف تجد العديد من "التحذيرات" و "التنبيهات" و "الملاحظات" في هذا الدليل.



وتشير كلمة "تحذير" إلى موقف يمكن أن تنتج عنه إصابة خطيرة أو يؤدي إلى الوفاة في حالة تجاهل هذا التحذير.



وتشير كلمة "تنبيه" إلى موقف يمكن أن ينتج عنه إصابة جسدية أو تلف في سيارتك أو كليهما، في حالة تجاهل هذه التنبيهات.

ملاحظة

وتقدم "الملاحظة" معلومات، وفي بعض الأحيان تقترح كيفية الوصول إلى أفضل استخدام لسيارتك.

جدول المحتويات

١	نظرة عامة
٢	الميزات
٣	الملائمة
٤	المشكلة
٥	فهرس

- ١٠-١ تشغيل مفتاح التحكم الصوتي عن بعد.
- التشغيل باستخدام وظيفة التعرف على الصوت
- ١٣-١
- ١٧-١ التفضيلات.
- ٢١-١ تشغيل لوحة اللمس*.
- ٢٢-١ ملحق.

- ٢-١ ما هو Mazda Connect؟
- ٢-١ ما هو Mazda Connect؟
- ٦-١ العمليات الرئيسية.
- ٦-١ العمليات الرئيسية.
- ٧-١ تشغيل مفتاح التحكم.

ما هو Mazda Connect؟

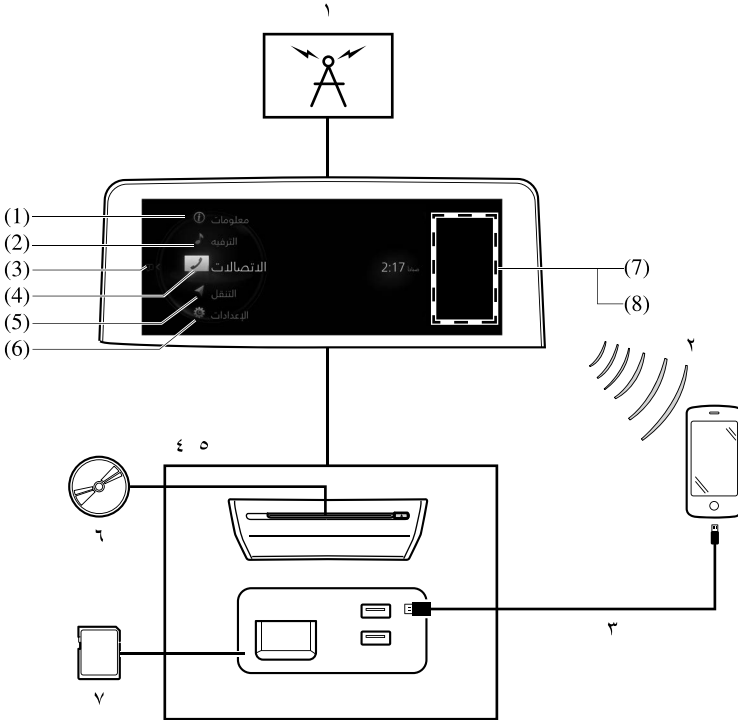

١. الراديو
٢. صوت Bluetooth®/ مكالمات باستخدام نظام اللايروي/ SMS (خدمة الرسائل القصيرة)
٣. صوت USB / فيديو USB
٤. منفذ 1* USB / منفذ بطاقة SD 2*
٥. مشغل CD / DVD
٦. مشغل CD / DVD
٧. بطاقة SD (نظام التنقل)*
- ١* يختلف موضع منفذ USB ونوعه وفقاً للمواصفات.
- ٢* فتحة بطاقة الذاكرة الرقمية الأمانة SD لنظام الملاحة فقط. بالنسبة للسيارات المزودة بنظام الملاحة، يتم إدخال بطاقة SD (الأصلية من مازدا) المخزن عليها بيانات الخريطة في فتحة بطاقة SD وتستخدم.

الإصلاح	القائمة	التفسير
(1) معلومات		<p>شاشة كفاءة الوقود*/ سجل كفاءة الطاقة*/ مراقبة كفاءة القيادة*: (شاشة كفاءة الوقود) راقب كفاءة الوقود في الوقت الفعلي وقم بمعاينة سجل كفاءة الوقود. (سجل كفاءة الطاقة) راقب كفاءة الطاقة في الوقت الفعلي وقم بمعاينة سجل كفاءة الطاقة. (مراقبة كفاءة القيادة) راقب سجل كفاءة القيادة وحالة النظام في الوقت الفعلي. مراقبة البطارية عالية الجهد: قم بمعاينة مستوى شحن البطارية عالية الجهد وموعد الشحن وسوى ذلك. SiriusXM Travel Link: Access traffic information weather parking information and sports scores شاشة متابعة حالة السيارة: قم بمعاينة الرسائل والمعلومات والفواصل الزمنية المهمة الخاصة بصيانة السيارة.</p>
(2) الترفيه		<p>FM *AM *SiriusXM *DAB *Pandora Bluetooth صوت USB1 / صوت USB2 فيديو USB1*/ فيديو USB2* *Alexa اتصال الهاتف*/ Android Auto*/ Apple CarPlay* القرص*/ DVD*/ CD* إيقاف الصوت</p>
(3) الإشعارات		<p>يعرض إخطارات من الجهاز المحمول المتصل بـ Mazda Connect و Alexa* والسيارة. يتم عرض عدد الإخطارات، وإذا تجاوز 100، 99 يتم عرض +. في حالة حدوث مشكلة خطيرة، يتغير لون الخلفية إلى اللون الكهرماني أو الأحمر (يتم العرض في بعض طرازات السيارات فقط).</p>
(4) الاتصالات		<p>بتوصيل جهازك المحمول، مثلاً الهاتف الذكي، بـ Mazda Connect عن طريق Bluetooth*، يمكنك استعمال وظائف المكالمات باستخدام نظام اللايودي والرسائل القصيرة.</p>
(5) التنقل*/ بوصلة*		<p>يمكن استخدام نظام التنقل (في السيارات المزودة بنظام التنقل) عندما يتم إدخال بطاقة SD لنظام التنقل. إذا لم يتم إدخال البطاقة الرقمية الآمنة SD الخاصة بنظام الملاحه، يتم عرض البوصلة التي توضح الاتجاه الذي تسير فيه السيارة. قد لا توضح البوصلة الاتجاه الصحيح عندما تتوقف السيارة أو تيسر بسرعة منخفضة. لتشغيل نظام التنقل يرجى الرجوع إلى دليل تعليمات نظام التنقل.</p>

التفسير	القائمة	الإصلاح
<p>يمكنك تغيير الإعدادات لشاشة Mazda Connect، وإعدادات الصوت ووظائف السيارة.</p> <p>إعدادات الـ EV*:</p> <p>لتهيئة موعد الشحن وموقت نظام التحكم في الجو وسوى ذلك.</p> <p>الشاشات داخل السيارة:</p> <p>يقوم بتهيئة الإعدادات والمحتوى لكل شاشات العرض في السيارة.</p> <p>إعدادات الصوت:</p> <p>يقوم بتهيئة تجربة الاستماع في السيارة.</p> <p>إعدادات الأمان:</p> <p>يقوم بتهيئة مميزات نظام مساعدة السائق ومميزات الأمان.</p> <p>إعدادات السيارة:</p> <p>يقوم بتهيئة مميزات الراحة في السيارة.</p> <p>إعدادات الاتصال:</p> <p>لتهيئة إعدادات Bluetooth وإعدادات الاتصال للجهاز الآخر.</p> <p>إعدادات النظام:</p> <p>يقوم بتهيئة إعدادات اللغة والوقت والإعدادات الأخرى العامة.</p>	الإعدادات	(6)
يمكنك استخدام Apple CarPlay من خلال توصيل هاتف iPhone متوافق مع Apple CarPlay.	Apple CarPlay	(7)
يمكنك استخدام Android Auto™ من خلال توصيل هاتف ذكي™ Android متوافق مع An-droid Auto™.	Android Auto	(8)



تحذير

احرص دائماً على ضبط Mazda Connect عندما تكون السيارة متوقفة:

لا تتم ضبط Mazda Connect بواسطة مفتاح التحكم أثناء قيادة السيارة. من الخطورة ضبط Mazda Connect بواسطة مفتاح التحكم أثناء قيادة السيارة لأن ذلك من شأنه أن يصرف انتباهك عن قيادة السيارة مما قد يعرضك لحادث خطيرة. حتى وإن كانت مفاتيح التحكم في الصوت عن بعد مجهزة على عجلة القيادة، تعلم استعمال المفاتيح بدون النظر إليها لأسفل حتى يمكنك التركيز لأقصى درجة على الطريق وأنت تقود السيارة.

لا تسمح لسلك قابس التوصيل بأن يتشابك مع ذراع نقل الحركة/ذراع الاختيار:

من الخطورة أن تسمح لسلك القابس أن يتشابك مع ذراع نقل الحركة/ذراع الاختيار لأنه قد يتداخل مع القيادة، مما يتسبب في وقوع حادث.

لا تضبط جهاز محمول أو أي منتج مماثل أثناء قيادة السيارة:

من الخطورة ضبط جهاز محمول أثناء قيادة السيارة لأن ذلك من شأنه أن يصرف انتباهك عن قيادة السيارة مما قد يعرضك لحادث خطيرة. دائماً اضبط جهاز محمول أو أي منتج مماثل أثناء إيقاف السيارة.



لضمان القيادة الآمنة، قم بضبط مستوى الصوت على القيمة التي تسمح لك بسماع الأصوات خارج سيارتك بما فيها أجراس السيارة وأجراس الإنذار بشكل خاص.

ملاحظة

- لا تستخدم Mazda Connect لفترة طويلة أثناء إيقاف تشغيل المحرك أو نظام EV أو النظام الهجين. وإلا، فقد يؤدي ذلك إلى نفاذ شحنة بطارية الرصاص الحمضية.
- إذا قمت باستعمال هاتف محمول أو جهاز استقبال/ إرسال الإشارات اللاسلكية في السيارة أو بالقرب منها، فقد يتسبب ذلك في صدور ضوضاء من الجهاز الصوتي. إلا أن ذلك لا يشير إلى وجود مشكلة.

العمليات الرئيسية

ملاحظة

وصف الوظائف الوارد في هذا الدليل قد يختلف عن التشغيل الفعلي، كما أن أشكال الشاشات والأزرار والحروف والأرقام المعروضة قد تختلف أيضاً عن المظهر الفعلي. كما أن تحديثات البرامج الحاسوبية مستقبلاً قد تؤدي إلى تغيير المحتوى بصورة متتالية دون أي إشعار.

تشغيل مفتاح التحكم

يمكن استخدام مفتاح التحكم للتحويل إلى كل وظيفة ولتشغيلها. ضع راحة كف يدك على مقبض التحكم بحيث تستطيع أصابعك لمس جميع المفاتيح. يمكنك الانتقال بين الشاشات بدون النظر للأسفل على يدك.

ملاحظة

لدواعي السلامة، يتم إبطال بعض الوظائف أثناء قيادة السيارة.

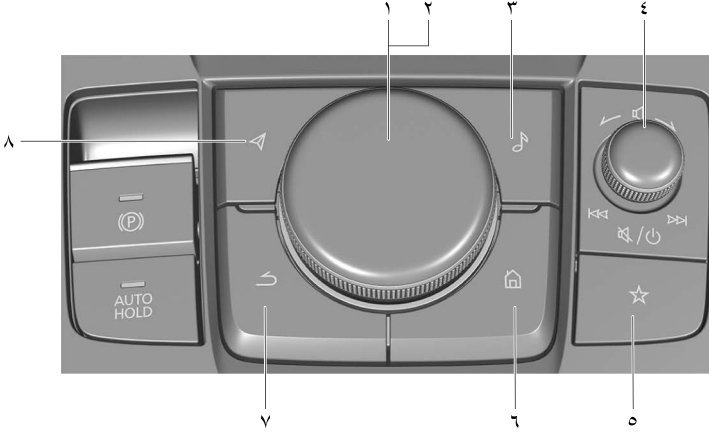

يختلف شكل المفاتيح وفقاً للمواصفات.

الإصلاح	العنصر	التفسير
١		مقبض التحكم (الاختيار): قم بتدوير أو زلق مقبض التحكم لاختيار/ تمييز الوظائف التي تريد استخدامها.
٢		مقبض التحكم (اختر): قم بالضغط على مقبض التحكم لاختيار الوظائف التي تريد استخدامها.
٣		زر الترفيه: يتم عرض آخر شاشة مصدر صوت تم استخدامه. (أثناء تشغيل الموسيقى لـ Apple CarPlay أو Android Auto™) يعرض شاشة Apple CarPlay أو Android Auto™ التي تعمل حالياً.

الإصلاح	العنصر	التفسير
		<p>مقبض مستوى الصوت:</p> <p>ضبط مستوى الصوت</p> <p>قم بضبط مستوى الصوت بتدوير مقبض مستوى الصوت. إذا قمت بضبط مستوى الصوت أثناء الإرشاد الصوتي، يتغير مستوى الصوت للإرشاد الصوتي. إذا قمت بضبط مستوى الصوت أثناء إجراء مكالمة باستخدام النظام اللايذوي، يتغير مستوى صوت المحادثة. قم بالضغط على مقبض مستوى الصوت لكتف الصوت/ إيقافه مؤقتاً. اضغط المقبض مرة أخرى للاستئناف.</p> <p>التشغيل/ إيقاف التشغيل</p> <p>النوع أ</p> <p>اضغط مع الاستمرار لإيقاف تشغيل Mazda Connect وإيقاف تشغيل الشاشة. اضغط مع الاستمرار مرة أخرى لتشغيل Mazda Connect.</p> <p>ملاحظة</p> <p>إذا قمت بالضغط على مقبض مستوى الصوت لكتف مصدر الصوت الذي يمكن إيقافه مؤقتاً، مثل Apple CarPlay، صوت USB، أو صوت Bluetooth، حينما يكون قيد التشغيل، فإن تشغيل الموسيقى يتوقف مؤقتاً. قم بالضغط على مقبض مستوى الصوت مرة أخرى لإلغاء كتف وتوقف الصوت في نفس الوقت.</p> <p>النوع ب</p> <p>اضغط مع الاستمرار لإيقاف تشغيل Mazda Connect وإيقاف تشغيل الشاشة. اضغط مرة أخرى لتشغيل Mazda Connect.</p> <p>ملاحظة</p> <ul style="list-style-type: none"> • إذا قمت بالضغط على مقبض مستوى الصوت لكتف مصدر الصوت الذي يمكن إيقافه مؤقتاً، مثل Apple CarPlay، صوت USB، أو صوت Bluetooth، حينما يكون قيد التشغيل، فإن تشغيل الموسيقى يتوقف مؤقتاً. قم بالضغط على مقبض مستوى الصوت مرة أخرى لإلغاء كتف وتوقف الصوت في نفس الوقت. • عند إيقاف تشغيل طاقة Mazda Connect والضغط على مفتاح التحكم، يتم تشغيل طاقة Mazda Connect. <p>اختيار محطة راديو</p> <p>(راديو FM/AM)*</p> <p>يمكن اختيار محطات الراديو المخوطة في مفضلك عن طريق زلق مفتاح مستوى الصوت إلى اليسار (SEEK DOWN) / اليمين (SEEK UP) أثناء الاستماع إلى FM/AM/SiriusXM*. تعتبر محطات الراديو في كل مرة تقوم فيها بزلق مقبض مستوى الصوت. إذا كنت ترغب في ضبط المحطة التالية المتاحة يدوياً قبل أو بعد المحطة المحددة حالياً، قم بزلق مقبض مستوى الصوت مع الاستمرار لليسار (SEEK DOWN) أو اليمين (SEEK UP) حتى تسمع صوتاً وسبحان المورف المحطة التالية المتاحة.</p> <p>(راديو DAB)*</p> <p>يمكنك استدعاء محطات الراديو المسجلة في بنود التفضيلات الخاصة بك بزلق مقبض مستوى الصوت إلى اليمين/ اليسار أثناء الاستماع إلى راديو DAB. تغيير محطات الراديو في كل مرة تقوم فيها بزلق مقبض مستوى الصوت. بالإضافة لذلك، تنتقل الخدمة إلى الخدمة التالية عندما تستمر في زلق المقبض إلى اليمين حتى تسمع صوت صافرة، وتنتقل إلى الخدمة السابقة عندما تستمر في زلق المقبض إلى اليسار. إذا لم تكن هناك خدمة تالية أو سابقة في المجموعة المختارة، تتبدل المجموعة.</p> <p>التحكم في التشغيل</p> <p>يمكن تحديد نقطة بداية تشغيل ملفات الموسيقى والفيديو عند الاستماع إلى المحتوى المخزن عبر USB و Bluetooth و SiriusXM* والصوت أو الفيديو.</p> <p>قم بزلق مقبض مستوى الصوت إلى اليمين لتجاوز المقطوعة التالية أو إلى اليسار للعودة إلى المقطوعة السابقة. يمكنك أيضاً زلق مقبض مستوى الصوت مع الاستمرار للتقديم السريع أو الإرجاع للمقطوعة.</p>
		

الإصلاح	العنصر	التفسير
٥		<p>زر المفصلات:</p> <p>يقوم بعرض شاشة المفصلات.</p> <p>اضغط مع الاستمرار لتسجيل محطات SiriusXM®/FM/*AM أو جهات الاتصال أو جهات الملاحه أو أي بنود مميزة للقائمة لإنشاء اختصارات يمكن الوصول إليها بسهولة.</p>
٦		<p>زر الشاشة الرئيسية:</p> <p>يقوم بعرض الشاشة الرئيسية.</p> <p>(أثناء عرض Apple CarPlay™ أو Android Auto™)</p> <p>يعرض الشاشة الرئيسية لـ Apple CarPlay™ أو Android Auto™.</p> <p>(حينما يكون Apple CarPlay أو Android Auto™ موصولاً)</p> <p>اضغط مع الاستمرار حينما يتم عرض شاشة Mazda Connect لتحويل الشاشة من Mazda Connect إلى Apple CarPlay أو Mazda Connect إلى Android Auto™. بالإضافة لذلك اضغط مع الاستمرار حينما يتم عرض شاشة Apple CarPlay أو شاشة Android Auto™ للانتقال إلى شاشة Mazda Connect.</p>
٧		<p>زر الرجوع:</p> <p>الرجوع إلى الشاشة السابقة.</p>
٨		<p>زر الخريطة:</p> <p>يعرض شاشة نظام التنقل (في السيارات المزودة بنظام التنقل).</p> <p>ليعمل نظام التنقل، يلزم وجود بطاقة SD الخاصة بنظام التنقل.</p> <p>إذا لم يتم إدخال البطاقة الرقمية الآمنة SD الخاصة بنظام الملاحه، يتم عرض البوصلة التي توضح الاتجاه الذي تسير فيه السيارة.</p> <p>لتشغيل نظام التنقل يرجى الرجوع إلى دليل تعليمات نظام التنقل.</p> <p>(أثناء إرشاد المسار باستعمال Apple CarPlay أو Android Auto™)</p> <p>يعرض شاشة خريطة Apple CarPlay أو Android Auto™.</p> <p>ملاحظة</p> <p>باستخدام مسار نظام ملاحه مازدا النشط، سيؤدي الضغط على زر الخريطة إلى تكرار التوجيه الصوتي للملاحه.</p>

تشغيل مفتاح التحكم الصوتي عن بعد

يكون مفتاح التحكم الصوتي عن بعد على الجانب الأيسر لعجلة القيادة. يمكن تشغيل وظائف الصوت الأساسية، استقبال/إنهاء مكالمة أو تفعيل التحكم الصوتي النشط باستخدام المفتاح.

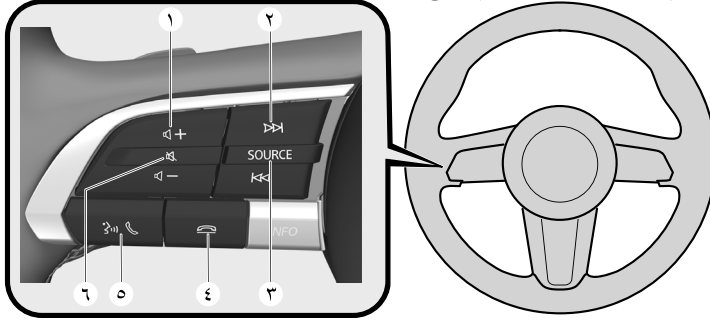

قد يختلف شكل المفاتيح وفقاً للمواصفات.

الإصلاح	العنصر	التفسير
١		زر ضبط مستوى الصوت: اضغط على زر (+) أو (-) لضبط مستوى الصوت. إذا قمت بضبط مستوى الصوت أثناء الإرشاد الصوتي، يتغير مستوى الصوت للإرشاد الصوتي. إذا قمت بضبط مستوى الصوت أثناء إجراء مكالمة باستخدام النظام اللايودي، يتغير مستوى صوت المحادثة.

الإصلاح	العنصر	التفسير
	 (SEEK UP)	<p>مفتاح البحث:</p> <p>اختيار محطة راديو</p> <p>(راديو* FM/AM)</p> <p>يمكن اختيار محطات الراديو المحفوظة في مفضلتك عن طريق ضغط مفتاح البحث أثناء الاستماع إلى راديو FM/AM. ستتغير المحطة إلى المحطة المفضلة السابقة أو التالية في كل مرة تضغط فيها على مفتاح البحث. إذا كنت ترغب في ضبط المحطة التالية المتاحة يدويًا قبل أو بعد المحطة المحددة حاليًا، فقم مفتاح البحث مع الاستمرار حتى تسمع صفارة وسيختار الموالف المحطة التالية المتاحة.</p> <p>(راديو* DAB)</p> <p>يمكنك استدعاء محطات الراديو المسجلة في المفضلات الخاصة بك بالضغط على زر مفتاح البحث أثناء الاستماع إلى راديو DAB. تتغير محطة الراديو في كل مرة تضغط فيها على مفتاح البحث. بالإضافة لذلك، إذا ضغطت مع الاستمرار مفتاح البحث حتى تسمع صوت صافرة، تتبدل الخدمة إلى الخدمة التالية أو السابقة. إذا لم تكن هناك خدمة تالية أو سابقة في المجموعة المختارة، تتبدل المجموعة.</p>
٢	 (SEEK DOWN)	<p>التحكم في التشغيل</p> <p>يمكن تحديد نقطة بداية تشغيل ملفات الموسيقى والفيديو عند الاستماع إلى المحتوى المخزن عبر USB و Bluetooth و SiriusXM* والصوت أو الفيديو.</p> <p>قم بزلق مقبض مستوى الصوت إلى اليمين لتجاوز المقطوعة التالية أو إلى اليسار للعودة إلى المقطوعة السابقة. يمكنك أيضًا زلق مقبض مستوى الصوت مع الاستمرار للتقديم السريع أو الإرجاع للمقطوعة.</p>
٣	SOURCE	<p>زر SOURCE:</p> <p>يمكن تحويل مصدر الصوت في كل مرة يتم فيها ضغط الزر. بالإضافة لذلك، عند ضغط الزر مع الاستمرار، يتم إيقاف الصوت الذي يكون قيد التشغيل حاليًا ويتم عرض شاشة اختيار مصدر الصوت.</p> <p>(أثناء تشغيل Apple CarPlay أو Android Auto™)</p> <p>اضغط مع الاستمرار على زر SOURCE لكتف مصدر الصوت الحالي.</p>
٤		<p>زر الإنهاء:</p> <p>(أثناء مكالمة)</p> <p>اضغط الزر لإنهاء المكالمة.</p> <p>(أثناء استقبال مكالمة)</p> <p>اضغط على الزر لتعليق المكالمة.</p>
٥		<p>زر التحدث/ استقبال المكالمات:</p> <p>(أثناء استقبال مكالمة)</p> <p>اضغط الزر للرد على المكالمة.</p>

التفسير	العنصر	الإصلاح
<p>زر كتم الصوت: اضغط الزر لكتم الصوت. اضغطه مرة أخرى لإلغاء كتم الصوت.</p> <p>ملاحظة في حال ضغطت على زر كتم الصوت لكتم مصدر صوت من الممكن إيقافه مؤقتاً، مثل Apple CarPlay، صوت USB، أو صوت Bluetooth®، وهو قيد التشغيل، فإنه يتوقف تشغيل الأغنية. اضغط زر كتم الصوت مرة أخرى لإلغاء كتم الصوت والتوقف المؤقت في نفس الوقت.</p>		٦

التشغيل باستخدام وظيفة التعرف على الصوت

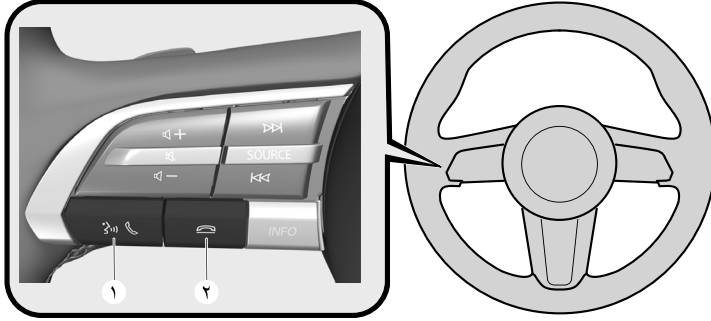

قد يختلف شكل المفاتيح وفقاً للمواصفات.

التفسير	العنصر	الإصلاح
<p>زر التحدث/استقبال المكالمات:</p> <p>عند ضغط الزر، يتم عرض الشاشة الرئيسية للتعرف على الصوت ويتم تفعيل التعرف على الصوت.</p> <p>(حينما يكون الإرشاد الصوتي قيد الإذاعة)</p> <p>اضغط الزر لتخطي الإرشاد الصوتي.</p>		١
<p>زر الإنهاء:</p> <p>اضغط الزر لإنهاء التعرف على الصوت.</p>		٢

تفعيل التعرف على الصوت

عندما يتم ضغط زر التحدث/ استقبال المكالمات الموجود على مفتاح التحكم الصوتي عن بعد، يتم عرض الشاشة الرئيسية للتعرف على الصوت.

ملاحظة**النوع أ**

لا يكون نظام التعرف على الصوت لـ Mazda Connect نشطاً أثناء اتصال Apple CarPlay أو Android Auto™، وسيقوم زر التحدث/ استقبال المكالمات بتنشيط التعرف على الصوت لـ Siri أو Android Auto™ بدلاً من ذلك.

النوع ب

عند الضغط على زر التحدث/ استقبال المكالمات وتحريره على الفور أثناء اتصال Apple CarPlay أو Android Auto™، يتم تنشيط التعرف على الصوت لـ Mazda Connect/Alexa*. بالإضافة إلى ذلك، عند الضغط مع الاستمرار على زر التحدث/ استقبال المكالمات، يتم تنشيط التعرف على الصوت لـ Siri أو Android Auto™.

أوامر قابلة للاستخدام في أي وقت

“مساعدة” - يمكن استخدامها للإطلاع على الأوامر الصوتية الممكن استخدامها.
 “رجوع” - يعود إلى الشاشة السابقة. عند إصدار أمر صوتي حينما تكون على شاشة إدخال رقم الهاتف، يتم مسح المحتوى الذي تم إدخاله مسبقاً.
 “إلغاء” - يتم إنهاء التعرف على الصوت.

إنهاء التعرف على الصوت

قم بإجراء أي من العمليات التالية:

- اضغط زر الإنهاء.
- اضغط مع الاستمرار على زر التحدث/ استقبال المكالمات.
- قل كلمة "إلغاء".

نصائح لتشغيل سهل من أجل استخدام وظيفة التعرف على الصوت

يتم عرض أمثلة عن الأوامر الصوتية الفعالة في الفئات المختلفة على الشاشة الرئيسية للتعرف على الصوت.

**ملاحظة**

- أمثلة الأوامر الصوتية المبينة في الدليل هي فقط جزء من قائمة الأوامر المتاحة. بعض الأوامر الصوتية قد لا تكون مستخدمة وفقاً للمواصفات.
- بعض الأوامر لا يمكن استخدامها بحسب ظروف توصيل الجهاز وظروف الاستخدام.
- عند ضبط تدخل على التشغيل، يمكن إصدار الأوامر الصوتية حتى حينها يكون الإرشاد الصوتي قيد الإذاعة.
- للإعداد "تدخل"، اضغط في "الإعدادات" الخاصة بـ Mazda Connect أو استشر وكيل معتمد من شركة مازدا.
- لمزيد من التفاصيل عن الأوامر الصوتية الممكن استخدامها على شاشة نظام التنقل، راجع دليل نظام التنقل.
- لمنع سوء فهم الأوامر الصوتية، يجب مراعاة ما يلي:
- قم بتوصيل هاتفك الجوال إلى Bluetooth® قبل تشغيله باستخدام التعرف على الصوت.
- بعد ضغط زر التحدث/ استقبال المكالمات، انتظر صدور الصفارة قبل نطق أمر.
- يساعد التكلم بصوت مرتفع قليلاً التعرف على الصوت، لكن الصوت المنخفض كثيراً ليس ضروري. حاول ان تتكلم بصوت مرتفع قليلاً عما هو الحال عند التحدث مع الركاب الآخرين في السيارة.
- لا تحتاج للتكلم ببطء. تكلم بسرعة طبيعية.
- عند إجراء اتصال مع شخص موجود في دفتر الهاتف في الجهاز، تزداد نسبة التعرف كلما كان الاسم أطول. قد تحدث أخطاء مع الأسماء التي تكون قصيرة مثل "ماما"، "البيت"، أو "الزوجة".
- تحدث بوضوح، دون توقف بين الكلمات أو الأرقام.
- يمكن التعرف على الأوامر الصوتية غير تلك المحددة. تحدث بنفس الصيغة التي تحدها الأوامر الصوتية.
- ليس من الضروري مواجهة الميكروفون أو الاقتراب منه. انطق الأوامر الصوتية بينما تحافظ على وضع آمن في القيادة.
- أغلق النوافذ وفتحة السقف* لتقليل تأثير الضوضاء الصاخبة الآتية من خارج السيارة و لمنع تدفق الهواء الصادر من نظام تكييف الهواء من التشويش أثناء استخدام Bluetooth® اللايودي.
- احرص ألا يتدفق تيار الهواء الصادر من تكييف الهواء على الميكروفون.
- إذا كان التعرف على الصوت سيء مع ضبط مستوى صوت الإرشاد على المستوى المرتفع، قم بضبط تدخل على إيقاف التشغيل.

أمثلة للأوامر الصوتية المتاحة

يتم وضع الاسم والرقم المحدد في {}.

الأوامر المشتركة

- رجوع
- مساعدة (يمكنك الاستماع إلى إرشاد المساعدة في كل شاشة).
- {رقم السطر} (يمكنك اختيار رقم السطر من على الشاشة).
- الصفحة التالية
- الصفحة السابقة
- إلغاء

القائمة

- الكل
- التنقل
- الترفيه
- الاتصالات

الإعداد

- إعدادات التعرف الصوتي
- إيقاف الشاشة

الموسيقى

- تشغيل أغاني الفنان (يمكنك أيضاً استخدام "تشغيل أغاني الفنان {اسم الفنان}").
- تشغيل ألبوم (يمكنك أيضاً استخدام "تشغيل ألبوم {اسم الألبوم}").
- تشغيل قائمة التشغيل (يمكنك أيضاً استخدام "تشغيل قائمة التشغيل {اسم قائمة التشغيل}").
- تشغيل الأغنية (يمكنك أيضاً استخدام "تشغيل الأغنية {اسم الأغنية}").
- تشغيل الكتاب الصوتي (يمكنك أيضاً استخدام "تشغيل الكتاب الصوتي {اسم الكتاب المسموع}").
- تشغيل بودكاست (يمكنك أيضاً استخدام "تشغيل بودكاست {اسم البودكاست}").

الراديو

- ضبط على {التردد} *AM
- ضبط على {التردد} FM
- ضبط على {AM Station Name} *
- ضبط على {FM Station Name} *
- القناة الفرعية HD {ضبط على {التردد}}
- قناة SiriusXM {رقم القناة}
- {اسم المحطة} SiriusXM
- نوع SiriusXM *
- {اسم النوع} SiriusXM
- {اسم محطة} DAB ضبط على

المصدر

- تغيير المصدر (يمكنك أيضاً استخدام "تغيير المصدر إلى USB* ١" و "USB* ١").
- إيقاف الصوت (يمكنك أيضاً استخدام "تغيير المصدر إلى إيقاف الصوت").

الهاتف

- اطلب رقم الهاتف (يمكنك أيضاً استخدام "اطلب {رقم الهاتف}" .)
- سجل المكالمات
- اتصل بـ {اسم جهة الاتصال} (يمكنك أيضاً استخدام "اتصل بـ {اسم جهة الاتصال}" و "اتصل بـ {اسم جهة الاتصال} على {نوع الرقم}" .)
- أعد الطلب

* ١ : يمكن أيضاً استخدام أسماء مصادر صوت أخرى غير "USB" كالتالي: Bluetooth /AM /FM / : كالتالي: USB2 /USB1 /فيديو /USB2 /فيديو /USB1 /صوت /USB1 /صوت /Pandora /القرص /SiriusXM /DAB

التفضيلات

التسجيل في التفضيلات

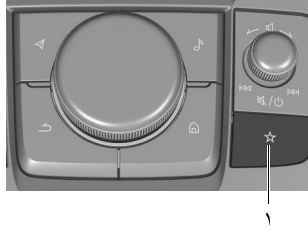

1. زر المفضلات
يتيح زر المفضلات الوصول السريع إلى محتويات مثل محطات الراديو، جهات الاتصال، وجهات التنقل وعناصر أخرى يتم تسجيلها في المفضلات الخاصة بك.
يمكنك استخدام الطرق التالية لإضافة بند مفضلة جديد.
- اضغط مع الاستمرار على الزر ★ الموجود على مفتاح التحكم أثناء تحديد جهة الاتصال أو محطة الراديو أو وجهة التنقل المرغوبة.

اختيار المحتويات من التفضيلات

1. اضغط ★ على مفتاح التحكم لعرض قائمة التفضيلات.



2. اختر العنصر المرغوب الذي تريد تشغيله/ عرضه من قائمة التشغيل/ العرض.

قائمة خيارات

التفسير	خيارات
يتم عرض اسم الفئة للفلتر المختار حالياً. اختره لتغيير الفئة المعروضة في قائمة التفضيلات.	الفتحة المحددة حالياً
اختره لتعديل قائمة التفضيلات.	تعديل

ملاحظة

- (فقط السيارات المجهزة بنظام التنقل)
يمكنك تسجيل منزلك ومكان عملك عن طريق اختيار المنزل " أو "العمل". لمزيد من التفاصيل، راجع نظام التنقل في دليل مالك.

· يمكنك الوصول بسرعة إلى كل شاشة إعدادات عن طريق تحديد "نفاذي الاصطدام" و "نظام عمل مقابض تحويل السرعة" و "Active Driving Display Content" (فقط بعض طرازات السيارات وفترة تصنيع السيارة).

تعديل قائمة التفضيلات

يمكنك تغيير الأسماء وترتيب عرضها في قائمة المفضلات، وحذف المحتويات المسجلة فيها.



التفسير	تعديل
	إعادة ترتيب التفضيلات
	يمكن تغيير ترتيب قائمة التفضيلات.
	إعادة التسمية
	يمكن تغيير الأسماء الموجودة في قائمة التفضيلات.
	تعديل المنزل
	(فقط السيارات المجهزة بنظام التنقل) يمكنك تسجيل موقع منزلك. لمزيد من التفاصيل، راجع نظام التنقل في دليل مالك.
	تعديل العمل
	(فقط السيارات المجهزة بنظام التنقل) يمكنك تسجيل موقع عملك. لمزيد من التفاصيل، راجع نظام التنقل في دليل مالك.
	حذف بند التفضيلات
	يمكن تحديد التفضيلات المسجلة بشكل فردي للحذف.

تغيير ترتيب قائمة التفضيلات

١. اختر "تعديل" من قائمة خيارات.



٢. اختر "إعادة ترتيب التفضيلات" من قائمة تعديل.



٣. اختر البند الذي تريد تغيير ترتيب عرضه. قم بتدوير  للانتقال إلى البند واضغط  للدخول إليه.



تغيير الاسم المعروض في قائمة التفضيلات

١. اختر "تعديل" من قائمة خيارات.



٢. اختر "إعادة التسمية" من قائمة تعديل.



٣. اختر البند الذي تريد تغيير اسمه المعروض، وقم بتغيير الاسم باستخدام شاشة لوحة المفاتيح.



حذف المحتويات من قائمة التفضيلات

١. اختر "تعديل" من قائمة خيارات.



٢. اختر "حذف بند التفضيلات" من قائمة تعديل.



٣. قم بوضع علامة صح في الصندوق المجاور للبند الذي تريد حذفه واختر "حذف" لحذف البند. يمكنك حذف عدة بنود.



تشغيل لوحة اللمس*

يمكن فقط تشغيل Apple CarPlay/Android Auto™ باستخدام لوحة اللمس.

تنبيه



لا تقم بالضغط بقوة على الشاشة ولا تضغط عليها باستخدام جسم ذو حافة حادة. وإلا، فقد تتلف الشاشة.

ملاحظة

لدواعي السلامة، يتم إبطال الشاشة الوسطى أثناء قيادة السيارة. إلا أن العناصر غير المعروضة باللون الرمادي يمكن تشغيلها باستخدام مفتاح التحكم أثناء قيادة السيارة.

اللمس والنقر: المس البند المعروض على الشاشة أو انقر عليه برفق بإصبعك.
التمرير: المس شريط التمرير الخاص بالبند بإصبعك ثم حركه للمستوى المرغوب.
السحب: المس الشاشة بأصابعك ثم حركها لأعلى أو لأسفل.

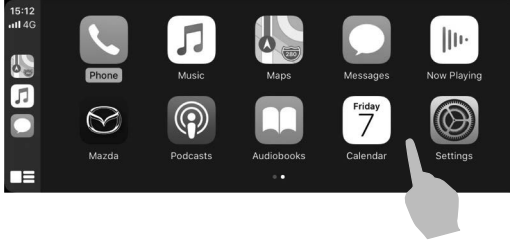

يمكن تغيير وظيفة لوحة اللمس بين التفعيل / الإبطال باستعمال الإجراء التالي.

النوع أ

1. اختر "الإعدادات" من الشاشة الرئيسية لـ Mazda Connect.
2. اختر "إعدادات الاتصال".
3. اختر "إعدادات اتصال Bluetooth®/الهاتف".
4. اختر اسم الجهاز المراد توصيله.
5. قم بتفعيل أو إبطال وظيفة لوحة اللمس في مربع الاختيار الخاص ببند "شاشة اللمس أثناء القيادة لكل الأجهزة".

النوع ب

1. اختر "الإعدادات" من الشاشة الرئيسية لـ Mazda Connect.
2. اختر "إعدادات الاتصال".
3. اختر "إعدادات اتصال Bluetooth®/الهاتف".
4. قم بتفعيل أو إبطال وظيفة لوحة اللمس في مربع الاختيار الخاص ببند "حركة شاشة اللمس".

اشترك الدخول الكامل لـ SiriusXM®

الحمد لله، أنت محب سابق لاستخدام SiriusXM في سيارتك. لكن لا تقف عند هذا الحد - يمكنك أيضا الاستماع عن طريق التطبيق أو أونلاين. الدخول الكامل هو حزمة الاشتراك الأفضل على الإطلاق - في معظم القنوات و الأكثر مرونة. مع الدخول الكامل، يمكنك الوصول لكل قناة متاحة في سيارتك، زائد إمكانية الاستماع على التطبيق، أونلاين وفي المنزل على تشكيلة من الاجهزة الموصولة. - لذلك يمكنك الاستمتاع بـ SiriusXM أينما تكون. هذا ما يتضمنه:

- أكثر من 150 قناة فضائية للاستماع بها في السيارة، في أي مكان، 24 ساعة / 7 أيام.
- جميع أنواع الموسيقى بدون وجود إعلانات تجارية، زائد أخبار الرياضات الرئيسية والأخبار العالمية وأكبر الأساء في برامج الحوارية والترفيهية.
- جميع برامجنا الممتازة، تتضمن Howard Stern، جميع مباريات NFL®، MLB® و NBA، مباريات NHL®، جميع سباقات NASCAR®، قنوات حوارية 24 ساعة / 7 أيام والمخصصة للبطولات الكبيرة وغيرها الكثير.

تتطلب جميع خدمات SiriusXM اشتراكاً، يُباع بشكل منفصل أو كحزمة من قبل شركة راديو SiriusXM المحدودة (أو في كندا، شركة SiriusXM كندا المحدودة)، بعد انتهاء أي اشتراك تجربيي متضمن مع شراء او استئجار السيارة. للاشتراك بعد انتهاء اشتراكك التجربيي، اتصل بـ 1-877-447-0011 (الولايات المتحدة الأمريكية) 1-877-438-9677 (كندا).

ملحق

قاعدة بيانات® Gracenote

عندما يتم تشغيل أقراص الصوت CD، تبحث الوحدة في قاعدة البيانات المخزنة في السيارة عن اسم الألبوم، اسم الفنان، نوع الموسيقى، العنوان، صورة الألبوم، وإذا كان هناك توافق بين تصنيف قاعدة بيانات السيارة والموسيقى قيد التشغيل، يتم إضافة كل نوع لمعلومات الموسيقى تلقائياً (صورة الألبوم فقط لأقراص MP3/WMA/AAC) CD وعند تشغيل صوت USB وصوت Bluetooth®. معلومات قاعدة البيانات المخزنة في هذا الجهاز تستخدم معلومات قاعدة البيانات الواردة في خدمة Gracenote® للتعرف على الموسيقى.

*SiriusXM Travel Link®



تنبيه

للنصيحة فقط
خدمة معلومات الطقس عرضة لحدوث انقطاعات وقد تحوي أخطاء أو عدم صحة وبالتالي لا يمكن الاعتماد عليها فقط. يُنصح بالإطلاع على مصادر بديلة لمعلومات الطقس قبل اتخاذ قرارات تتعلق بالسلامة. إنك تقر وتوافق على أن المسؤولية تقع عليك وحدك بخصوص استخدام المعلومات وكل القرارات المتخذة فيها يتعلق بها. باستخدام خدمة الطقس هذه، أنت تتخلى وتتنازل عن القيام بأي إدعاءات ضد شركة Sirius XM Radio Inc. ومازدا موتور كوربوريشن وجميع الشركات التابعة لها فيما يتعلق بهذه الخدمة.

*راديو القمر الصناعي® SiriusXM

((SiriusXM))

يجب أن تعرض أجهزة البودكاست والتطبيقات "اتصل بـ [رقم الهاتف المناسب] لإتاحة الخدمات" بالنسبة لأي خدمة (خدمات) بيانات SiriusXM غير مشترك فيها. يجب ان يتم عرض هذا على نفس الشاشة كما في ID الراديو ووضع الاشتراك في الخدمة: تواصل مع ممثل SiriusXM للحصول على رقم هاتف مركز الاتصال المناسب.

• الولايات المتحدة الأمريكية: 1-877-447-0011
• كندا: 1-877-438-9677

(البث المتعدد)

على تردد راديو FM معظم المحطات الرقمية لها برامج متعددة أو إضافية على كل محطة FM.
تم تصنيع تقنية راديو HD بترخيص من شركة iBiquity Digital Corporation. براءات الاختراعات الأمريكية والأجنبية للإطلاع على براءة الاختراع راجع <http://www.dts.com/patents>.

Apple CarPlay



كأنك تقر وتوافق صراحةً على أن استخدام APPLE CARPLAY ("التطبيق") هو على مسؤوليتك وحدك وأن جميع المخاطر فيما يتعلق بالجودة المرصبة والأداء والدقة والجهد تكون على عاتقك إلى الحد الأقصى الذي يسمح به القانون المعمول به، وأن يتم تقديم التطبيق والمعلومات المتعلقة بالتطبيق "كما هي" و "كما هو متاح"، مع جميع العيوب وبدون ضمان من أي نوع، ونحلي مازدا مسؤوليتها عن جميع الضمانات والشروط فيما يتعلق بالتطبيق والمعلومات المتعلقة بالتطبيق، سواءً الصريحة أو الضمنية أو القانونية، بما في ذلك على سبيل المثال لا الحصر، الضمانات الضمنية و/أو شروط، للإيجار، والجودة المرصبة، والملاءمة لغرض معين، والدقة، والاستمتاع الهادئ، وعدم انتهاك حقوق أطراف أخرى.

على سبيل المثال وبدون حصر، نحلي مازدا مسؤوليتها عن أي ضمانات بشأن دقة البيانات التي يوفرها التطبيق، مثل دقة الاتجاهات، أو زمن السير المقدر، أو حدود السرعة، أو شروط الطريق، أو الأخبار، أو الطقس، أو حركة المرور، أو محتوى آخر توفره أبل أو الشركات التابعة لها أو مزودين آخرين؛ مازدا لا تقدم ضماناً ضد فقدان بيانات التطبيق، والتي قد تفقد في أي وقت؛ لا تضمن MAZDA أن يتم تقديم التطبيق أو أي خدمات مقدمة من خلالها في جميع الأوقات أو أن أي أو جميع الخدمات سوف تكون متوفرة في أي وقت معين أو موقع معين. على سبيل المثال، قد يتم تعليق الخدمات أو انقطاعها دون إشعار للإصلاح، الصيانة، إصلاحات الأمان، التحديثات، وما إلى ذلك، قد تكون الخدمات غير متوفرة في منطقتك أو موقعك، وما إلى ذلك.



يُحظر نسخ، أو إعادة إنشاء شفرة المصدر الأصلية، أو التفتيح، أو الهندسة العكسية، أو الاختراق، أو التلاعب، أو إتاحة أي تقنية أو برنامج مدمج في أجهزة الاستقبال المتوافقة مع خدمة راديو القمر الصناعي SiriusXM أو التي تدعم موقع SiriusXM أو خدمة الأونلاين أو أي من محتوياتها. علاوة على ذلك، فإن برنامج AMBE® لضغط الصوت المتضمن في هذا المنتج محمي بحقوق الملكية الفكرية بما في ذلك حقوق براءات الاختراع وحقوق النشر والأسرار التجارية لشركة Digital Voice Systems, Inc. وقد تحتوي خدمة SiriusXM معلومات عن حركة المرور والطقس والمحتويات الأخرى ومعلومات عن تنبيهات الطوارئ والبيانات. هذه المعلومات والبيانات ليست من أجل "سلامة الحياة"، بل هي مجرد تكميلية واستشارية بطبيعتها، وبالتالي لا يمكن الاعتماد عليها بأنها حاسمة فيما يتعلق بالسلامة. كما أن SiriusXM و مازدا غير مسؤولتين عن أي أخطاء في الدقة في خدمات البيانات لـ SiriusXM أو استخدامها في التطبيقات. محتوى SiriusXM عرضة للتغيير بدون إشعار.

ملاحظة

خدمة راديو القمر الصناعي SiriusXM متاحة في الولايات الأمريكية الـ 48 المجاورة وفي مقاطعة كولومبيا. الخدمة ليست متاحة في ألاسكا، هاواي أو بوتوريكو.

*TM HD Radio

ما هي تكنولوجيا HD Radio™ وكيف تعمل؟

تكنولوجيا HD Radio™ هي الثورة الرقمية لراديو AM/FM التناظري.

لجهاز الراديو مستقبل خاص يسمح له باستقبال محطات البث الرقمية (حينما تكون متاحة) بالإضافة لمحطات البث التناظري التي ستقبلها بالفعل.

يتمتع البث الرقمي بجودة صوت أفضل من البث التناظري، حيث توفر الإذاعات الرقمية صوتاً حراً وواضحاً جداً. لمزيد من المعلومات، والحصول على دليل لمحطات الراديو والبرامج المتوفرة، يرجى زيارة www.hdradio.com.

فوائد تكنولوجيا HD Radio™

(المعلومات)

سيظهر اسم الأغنية، اسم الفنان، اسم الألبوم على الشاشة عندما يكون ذلك متاحاً من قبل محطة الراديو.

Android Auto™



تنبيه

◀ إنك تقر وتوافق صراحةً على أن استخدام ANDROID AUTO™ ("التطبيق") هو على مسؤوليتك وحدك وأن جميع المخاطر فيما يتعلق بالجوذة المرضية والأداء والدقة والجهد تكون على عاتقك إلى الحد الأقصى الذي يسمح به القانون المعمول به، وأن يتم تقديم التطبيق والمعلومات المتعلقة بالتطبيق "كما هي" و"كما هو متاح"، مع جميع العيوب وبدون ضمان من أي نوع، وتخلي مازدا مسؤوليتها عن جميع الضمانات والشروط فيما يتعلق بالتطبيق والمعلومات المتعلقة بالتطبيق، سواء الصريحة أو الضمنية أو القانونية، بما في ذلك على سبيل المثال لا الحصر، الضمانات الضمنية و/أو شروط للإيجار، والجودة المرضية، والملاءمة لغرض معين، والدقة، والاستمتاع الهادئ، وعدم انتهاك حقوق أطراف أخرى.

على سبيل المثال وبدون حصر، تخلي مازدا مسؤوليتها عن أي ضمانات بشأن دقة البيانات التي يوفرها التطبيق، مثل دقة الاتجاهات، أو زمن السير المقدر، أو حدود السرعة، أو شروط الطريق، أو الأخبار، أو الطقس، أو حركة المرور، أو محتوى آخر توفره جوجل أو الشركات التابعة لها أو مزودين آخرين؛ مازدا لا تقدم ضماناً ضد فقدان بيانات التطبيق، والتي قد تُفقد في أي وقت؛ لا تتضمن MAZDA أن يتم تقديم التطبيق أو أي خدمات مقدمة من خلالها في جميع الأوقات أو أن أي أو جميع الخدمات سوف تكون متوفرة في أي وقت معين أو موقع معين. على سبيل المثال، قد يتم تعليق الخدمات أو انقطاعها دون إشعار للإصلاح، الصيانة، إصلاحات الأمان، التحديثات، وما إلى ذلك، قد تكون الخدمات غير متوفرة في منطقتك أو موقعك، وما إلى ذلك. بالإضافة إلى ذلك، تفهم أن التغييرات في تكنولوجيا الأطراف الأخرى أو اللوائح الحكومية قد يجعل الخدمات و/أو التطبيقات ملغى و/أو غير قابلة للاستخدام. إلى الحد الذي لا يحظره القانون، لا تتحمل شركة مازدا أو الشركات التابعة لها المسؤولية عن أي إصابة شخصية أو أية أضرار عرضية أو خاصة أو غير مباشرة أو لاحقة بأي شكل من الأشكال، بما في ذلك وبدون حصر، الأضرار الناجمة عن فقدان الأرباح أو الفساد أو فقدان البيانات، الفشل في نقل أو تلقي أي بيانات، أو انقطاع العمل أو أي أضرار أو خسائر تجارية أخرى، ناجمة عن أو مرتبطة بالتطبيق أو استخدامك له أو عدم القدرة على استخدامه أو المعلومات المتعلقة بالتطبيق.

بالإضافة إلى ذلك، تفهم أن التغييرات في تكنولوجيا الأطراف الأخرى أو اللوائح الحكومية قد يجعل الخدمات و/أو التطبيقات ملغى و/أو غير قابلة للاستخدام. إلى الحد الذي لا يحظره القانون، لا تتحمل شركة مازدا أو الشركات التابعة لها المسؤولية عن أي إصابة شخصية أو أية أضرار عرضية أو خاصة أو غير مباشرة أو لاحقة بأي شكل من الأشكال، بما في ذلك وبدون حصر، الأضرار الناجمة عن فقدان الأرباح أو الفساد أو فقدان البيانات، الفشل في نقل أو تلقي أي بيانات، أو انقطاع العمل أو أي أضرار أو خسائر تجارية أخرى، ناجمة عن أو مرتبطة بالتطبيق أو استخدامك له أو عدم القدرة على استخدامه أو المعلومات المتعلقة بالتطبيق.

◀ عند استخدام Apple CarPlay، يرجى تجنب تشتت التركيز واستخدام Apple CarPlay بمسؤولية.

حافظ على الانتباه الكامل لظروف القيادة والتزم دوماً بالقوانين المعمول بها.

ملاحظة

- يتم توفير Apple CarPlay من قبل أبل واستخدامه يخضع لموافقتك على شروط استخدام Apple CarPlay والتي تم تضمينها كجزء من شروط استخدام Apple iOS.
- عند استخدام Apple CarPlay، يتم نقل بيانات الموقع والسرعة وبيانات السيارة الأخرى إلى هاتفك iPhone. للمزيد من التفاصيل، راجع سياسة الخصوصية لأبل.

- Siri , iPod nano , iPod touch iPhone and Lightning are trademarks of registered in the U.S. and Apple Inc .other countries .
- Apple CarPlay is a trademark of Apple Inc .

• يعني استخدام شعار Apple CarPlay أن واجهة مستخدم السيارة تلي معايير أداء Apple. Apple ليست مسؤولة عن تشغيل هذه السيارة أو مطابقتها مع معايير السلامة والمعايير التنظيمية. يرجى الانتباه إلى أن استخدام هذا المنتج مع iPhone أو iPod قد يؤثر على أداء الاتصال اللاسلكي.

• iOS هو علامة تجارية أو علامة تجارية مسجلة لشركة Cisco في الولايات المتحدة ودول أخرى ويتم استخدامه بمقتضى ترخيص.

• يعني "Made for iPhone" و "Made for iPod" أنه قد تم تصميم هذه القطعة من الكياليات ليتم وصلها تحديداً مع iPhone أو iPod وقد تم اعتمادها من قبل المطور لتوافق معايير الأداء لـ Apple. Apple ليست مسؤولة عن تشغيل هذه القطعة أو مطابقتها مع معايير السلامة والمعايير التنظيمية.

يرجى الانتباه إلى ان استخدام هذه القطعة من الكياليات مع iPhone أو iPod قد يؤثر على اداء الاتصال اللاسلكي.

تختلف الطرازات التالية حسب طراز السيارة وتاريخ الصنع.

- مصنوع من أجل
- (*MAZDA CX-30 ، MAZDA 3)
 - iPhone 7 Plus
 - iPhone 7
 - iPhone SE
 - iPhone 6s Plus
 - iPhone 6s
 - iPhone 6 Plus
 - iPhone 6
 - iPhone 5s
 - iPhone 5c
 - iPhone 5
 - iPhone 4s

- iPod touch (الجيل السادس)
- iPod touch (الجيل الخامس)
- iPod nano (الجيل السابع)

• عند استخدام Android Auto™، يرجى تجنب تشتت التركيز واستخدام Android Auto™ بمسؤولية. حافظ على الانتباه الكامل لظروف القيادة والتزم دوماً بالقوانين المعمول بها.

ملاحظة

- يتم توفير Android Auto™ من قبل جوجل واستخدامه يخضع لموافقتك على شروط استخدام Android Auto™.
- عند استخدام Android Auto™، يتم نقل بيانات الموقع والسرعة وبيانات السيارة الأخرى إلى هاتفك الذكي. للمزيد من التفاصيل، راجع سياسة الخصوصية لجوجل.

*Alexa

يتم توفير خدمة Alexa بواسطة Amazon وتخضع لشروط وأحكام Amazon وسياسة الخصوصية الخاصة بها. ليس لدى شركة أمازون حق الوصول إلى حساب Amazon الخاص بك.

العلامة التجارية

- Pandora®، وشعار® Pandora، والمظهر التجاري Pandora® هي علامات تجارية أو علامات تجارية مسجلة لشركة Pandora Media Inc ، ، . تُستخدم بتصريح.

• HD Radio Technology manufactured under license from iBiquity Digital Corporation. U.S. and Foreign Patents. For patents see <http://Artist.dts.com/patents>. HD Radio , and the HD Experience , and "ARC" logos are registered trademarks or trademarks of iBiquity Digital Corporation in the United States and /or other countries

HD Radio®

• مصنعة بمقتضى ترخيص من شركة Dolby Inc Laboratories ، . يعتبر رمز دولبي وD المزودة علامات تجارية خاصة بمؤسسة Dolby Laboratories.

iPod touch (الجيل السابع)
iPod touch (الجيل السادس)
* ١ يختلف حسب فترة تصنيع السيارة.



Android Auto، Android، Google .
والعلامات الأخرى ذات الصلة هي علامات تجارية لشركة Google المحدودة.
AudioPilot هي علامة تجارية مسجلة لشركة Bose Corporation .
Centerpoint هي علامة تجارية مسجلة لشركة Bose Corporation .
هذا المنتج محمي بحقوق ملكية فكرية محددة خاصة بشركة Microsoft .
يحظر استخدام هذه التكنولوجيا أو توزيعها خارج هذا المنتج بدون ترخيص من Microsoft .
This product is licensed under the MPEG-4 patent portfolio license , AVC patent portfolio license and VC-1 patent portfolio license for the personal use of a consumer or other uses in which it does not receive remuneration to (i) encode video in compliance with the MPEG-4 Visual , AVC Standard and VC-1 Standard Standard (“MPEG-4 /AVC /VC-1 Video”) and (ii) decode MPEG-4 /AVC /VC-1 Video that was encoded by a consumer engaged in a personal activity and /or was obtained from a video provider licensed to provide MPEG-4 /AVC /VC-1 Video. No license is granted or shall be implied for any other use .
Additional information may be , L.L.C. See obtained from MPEG LA .
<http://www.mpegla.com>
The Bluetooth® word mark and logos are registered trademarks owned by , Inc. and any use of Bluetooth SIG such marks by Panasonic Corporation is under license. Other

،*MAZDA CX-30،*MAZDA 3،
،MAZDA CX-50، MAZDA MX-30
(MAZDA CX-90، MAZDA CX-60
iPhone 11 Pro Max
iPhone 11 Pro
iPhone 11
iPhone XS Max
iPhone XS
iPhone XR
iPhone X
iPhone 8 Plus
iPhone 8
iPhone 7 Plus
iPhone 7
iPhone SE
iPhone 6s Plus
iPhone 6s
iPhone 6 Plus
iPhone 6
iPhone 5s
iPod touch (الجيل السابع)
iPod touch (الجيل السادس)
،*MAZDA CX-30،*MAZDA 3،
(MAZDA CX-80، MAZDA CX-70
iPhone 12 Pro Max
iPhone 12 Pro
iPhone 12
iPhone 12 mini
iPhone SE (الجيل الثاني)
iPhone 11 Pro Max
iPhone 11 Pro
iPhone 11
iPhone XS Max
iPhone XS
iPhone XR
iPhone X
iPhone 8 Plus
iPhone 8
iPhone 7 Plus
iPhone 7
iPhone SE
iPhone 6s Plus
iPhone 6s
iPhone 6 Plus
iPhone 6
iPhone 5s

العمليات الرئيسية

- يجب على عمليات إعادة التوزيع في نموذج ثنائي إعادة استنساخ إشعار حقوق النشر المذكورة أعلاه، وقائمة الشروط وهذه وإخلاء المسؤولية التالي في الوثائق و / أو المواد الأخرى المقدمة مع التوزيع.
- لا يجوز استخدام اسم ARM ولا أساء المساهمين فيه للسماح بـ أو تطوير منتجات مشتقة من هذا البرنامج دون إذن كتابي مسبق محدد.

يتم توفير هذا البرنامج من قبل مالكي حقوق النشر والمساهمين "كما هو" ويعلنون إخلاء مسؤوليتهم عن أي ضمانات صريحة أو ضمنية، بما في ذلك، على سبيل المثال لا الحصر، الضمانات الضمنية للإتجار والملائمة لغرض معين. لا يجوز بأي حال من الأحوال لمالكي حقوق النشر والمساهمين أن يكونوا مسؤولين عن أي أضرار مباشرة أو غير مباشرة أو عرضية أو خاصة أو استثنائية أو لاحقة (بها) في ذلك، على سبيل المثال لا الحصر، شراء السلع أو الخدمات البديلة؛ أو خسارة الاستخدام أو البيانات أو الأرباح؛ أو انقطاع العمل) بغض النظر عن السبب أو أي نظرية للمسؤولية، سواء في العقد، أو المسؤولية الصارمة، أو الضرر (بها في ذلك الإهمال أو خلاف ذلك) الناتجة في أي شكل عن استخدام هذا البرنامج، حتى لو نُصح بإمكانية حدوث مثل هذا الضرر.

trademarks and trade names are those of their respective owners



SDHC Logo is a trademark of SD-3C ., LLC



, the Gracenote logo and Gracenote "Powered by Gracenote"™, logotype and Gracenote MusicID are either registered trademarks or trademarks , Inc. in the United of Gracenote .States and /or other countries



Amazon و Echo و Alexa وجميع العلامات ذات الصلة هي علامات تجارية مملوكة لشركة Amazon.com, Inc. أو الشركات التابعة لها.

فيما يتعلق بترخيص مضخم الصوت (ما عدا السيارات المزودة بنظام صوت Bose) (يختلف حسب فترة تصنيع السيارة)

ترخيص لتطبيق CMSIS-RTOS RTX

حقوق الطبع والنشر (c) KEIL 2009-1999، ARM Germany GmbH 2015-2009، ARM 2013-2016 المحدودة جميع الحقوق محفوظة. إعادة التوزيع والاستخدام في المصدر والنماذج الثنائية، مع أو بدون تعديل، مسموح بشرط تحقيق الشروط التالية:

- يجب المحافظة على عمليات إعادة توزيع رمز المصدر بإشعار حقوق الطبع والنشر المذكورة أعلاه، قائمة الشروط وهذه وإخلاء المسؤولية التالي

مذكرة

٦١-٢	صوت USB1 / صوت USB2
٦٩-٢	فيديو USB1 / فيديو USB2*
٧٤-٢	CD*
٨٠-٢	DVD*
٩٠-٢	الاتصالات
٩٠-٢	الاتصالات
٩١-٢	Bluetooth® اللاييدوي
١١٠-٢	التنقل
١١٠-٢	التنقل*
١١١-٢	الإعدادات
١١١-٢	الإعدادات
١١٤-٢	إعدادات الاتصال

٢-٢	معلومات
٢-٢	شاشة كفاءة الوقود*
٨-٢	سجل كفاءة الطاقة*
١٠-٢	مراقبة كفاءة القيادة*
١٣-٢	مراقبة البطارية عالية الجهد*
١٤-٢	SiriusXM Travel Link®*
١٦-٢	شاشة متابعة حالة السيارة
١٩-٢	الترفيه
١٩-٢	الترفيه
٣١-٢	FM
٣٥-٢	AM*
٣٨-٢	SiriusXM®*
٤٧-٢	DAB*
٥١-٢	Pandora®*
٥٧-٢	Bluetooth®

شاشة كفاءة الوقود*

- تتبدل شاشة الاقتصاد في الوقود بين سجل الاقتصاد في الوقود، وشاشة تدفق الطاقة (إذا كانت مزودة) والإعدادات. يمكن عرضهم باختبار كل بند على الشاشة الوسطى.
1. اختر معلومات الموجودة على الشاشة الرئيسية
 2. اختر "شاشة كفاءة الوقود".
 3. اضغط مفتاح التحكم لعرض القائمة.
 4. اختر البند الموجود في القائمة. كل بند يعمل على النحو التالي:

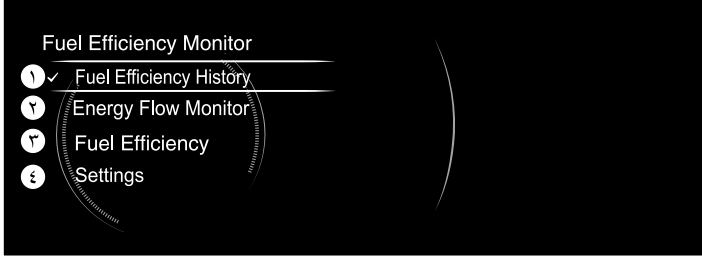

1. سجل كفاءة الوقود
تعرض المعلومات المتعلقة بالاقتصاد في الوقود.
2. شاشة تدفق الطاقة
تعرض حالة تشغيل النظام.
3. كفاءة الوقود*
تعرض كفاءة الطاقة الفعلية.
4. الإعدادات
تعرض الإعدادات الخاصة بشاشة الاقتصاد في الوقود.

سجل كفاءة الوقود

تعرض المعلومات المتعلقة بالاقتصاد في الوقود.

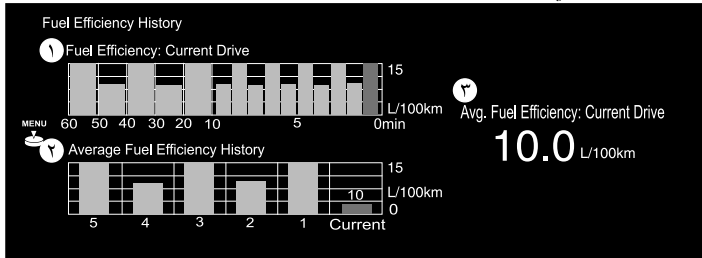

1. كفاءة الوقود: القيادة الحالية
تقوم بعرض اقتصاد الوقود على مدى الـ 60 دقيقة الماضية.
• تقوم بعرض اقتصاد الوقود كل دقيقة على مدى الدقيقة 1 إلى 10 دقائق الماضية.
• تقوم بعرض اقتصاد الوقود كل 10 دقائق على مدى الدقيقة 10 إلى 60 دقائق الماضية.
2. سجل متوسط كفاءة الوقود
تقوم بعرض متوسط الاقتصاد في الوقود على مدى الخمس مرات الماضية لإعادة التهيئة وبعد إعادة التهيئة الحالية.
3. متوسط كفاءة الوقود: القيادة الحالية

تقوم بحساب متوسط اقتصاد الوقود بفواصل زمنية منتظمة بعد بدء سير السيارة، وتقوم بعرضه.

شاشة تدفق الطاقة

السيارات المزودة بنظام M الهجين من مازدا (بدون e-SKYACTIV X)

يعرض حالة تشغيل نظام i-stop وحالة تشغيل وظيفة إبطال تشغيل الأسطوانة، ووضع تشغيل نظام M الهجين من مازدا وتوليد الطاقة. يعرض تدفق الطاقة بواسطة اتجاه الأسهم وحركتها. في حال عدم وجود تدفق للطاقة، لا يتم عرض الأسهم.

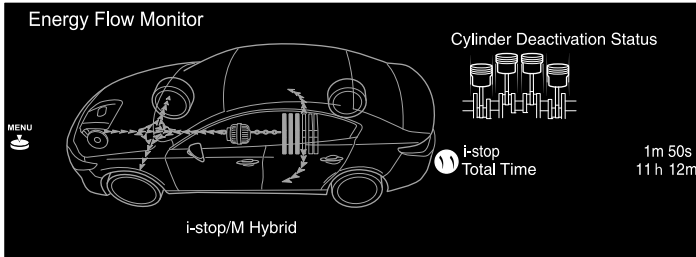
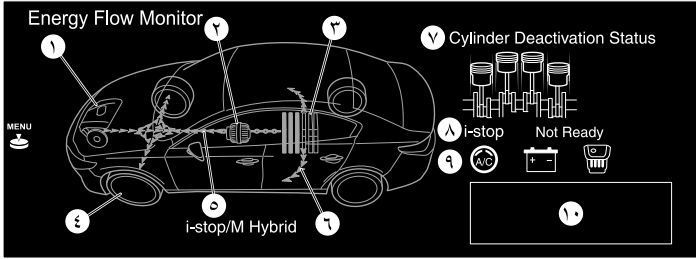

١. المحرك
٢. المولد-بادئ التشغيل المدمج (ISG)
٣. بطارية نظام M الهجين من مازدا
٤. الإطارات
٥. الأسهم تشير إلى تدفق الطاقة
٦. تتحرك الأسهم من بطارية نظام M الهجين من مازدا باتجاه الأجهزة الكهربائية، ويتم إضاءة مؤشر السيارة في نفس الوقت. يتم عرض كل الأسهم، إلا أن المؤشر الفعلي يختلف. (مثال)

- عندما يتم شحن بطارية نظام M الهجين من مازدا، تتحرك الأسهم باتجاه بطارية نظام M الهجين من مازدا.
- أثناء القيادة تتحرك الأسهم باتجاه الإطارات من المحرك (من كل من المحرك و ISG، طبقاً لظروف القيادة). بالإضافة لذلك، تتحرك الأسهم من بطارية نظام M الهجين من مازدا باتجاه الأجهزة الكهربائية، ويتم إضاءة مؤشر السيارة في نفس الوقت.*١
- تدور مؤشرات الإطارات أثناء القيادة.

ملاحظة

- يتم عرض كمية الطاقة المتبقية في بطارية نظام M الهجين من مازدا عند 6 مستويات.

- يتم التحكم بشحن بطارية نظام M الهجين من مازدا تلقائياً بواسطة نظام M الهجين من مازدا. قد لا تصل الطاقة المتبقية في بطارية نظام M الهجين من مازدا إلى الحد الأقصى حتى لو تم توليد الطاقة باستخدام طاقة المحرك والطاقة المتولدة عن تباطؤ السيارة. إلا أن ذلك لا يشير إلى وجود مشكلة.
- ٧. يتم عرض حالة كل أسطوانة بالألوان. يتم عرض الأسطوانات العاملة باللون الأحمر.*
- ٨. تعرض حالة الاستعداد بشأن ما إذا كان تشغيل وظيفة i-stop متاحاً.
- ٩. تعرض حالة الاستعداد لتشغيل وظيفة i-stop باستخدام الأيقونات (المحرك، البطارية، ومكيف الهواء). تضيء الأيقونات التي تشير إلى أن الاستعداد لتشغيل النظام قد اكتمل. الأيقونات التي لم تضيء تشير إلى أن الاستعداد لتشغيل النظام لم يكتمل.
- ١٠. توضح العمليات المطلوبة من السائق لتشغيل وظيفة i-stop أثناء عدم تشغيلها.
- ١١. تقوم بعرض مدة الوقت الحالي التي ظلت وظيفة i-stop تعمل فيها ومجملة مدة الوقت التي كانت تعمل فيها.
- * قد يختلف المؤشر طبقاً لظروف القيادة.

السيارات المزودة بنظام M الهجين من مازدا (مع e-SKYACTIV X)

يعرض حالة تشغيل نظام i-stop وحالة تشغيل وضع الاحتراق، وحالة تشغيل نظام M الهجين من مازدا وتوليد الطاقة. يعرض تدفق الطاقة بواسطة اتجاه الأسهم وحركتها. في حال عدم وجود تدفق للطاقة، لا يتم عرض الأسهم.

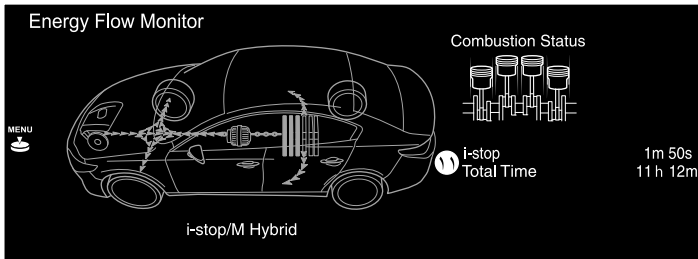
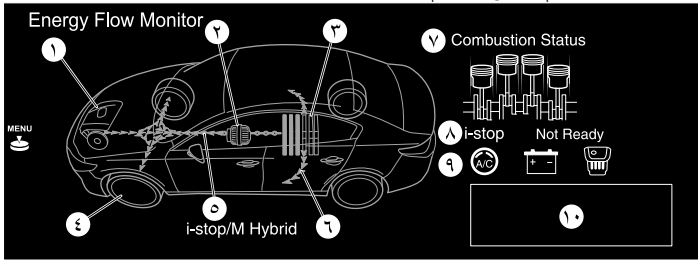

١. المحرك
٢. المولد-بادئ التشغيل المدمج (ISG)
٣. بطارية نظام M الهجين من مازدا
٤. الإطارات
٥. الأسهم تشير إلى تدفق الطاقة
٦. تتحرك الأسهم من بطارية نظام M الهجين من مازدا باتجاه الأجهزة الكهربائية، ويتم إضاءة مؤشر السيارة في نفس الوقت. يتم عرض كل الأسهم، إلا أن المؤشر الفعلي يختلف. (مثال)

• عندما يتم شحن بطارية نظام M الهجين من مازدا، تتحرك الأسهم باتجاه بطارية نظام M الهجين من مازدا.

- أثناء القيادة تتحرك الأسهم باتجاه الإطارات من المحرك (من كل من المحرك و ISG، طبقاً لظروف القيادة). بالإضافة لذلك، تتحرك الأسهم من بطارية نظام M الهجين من مازدا باتجاه الأجهزة الكهربائية، ويتم إضاءة مؤشر السيارة في نفس الوقت.*1
- تدور مؤشرات الإطارات أثناء القيادة.

ملاحظة

- يتم عرض كمية الطاقة المتبقية في بطارية نظام M الهجين من مازدا عند 6 مستويات.
- يتم التحكم بشحن بطارية نظام M الهجين من مازدا تلقائياً بواسطة نظام M الهجين من مازدا. قد لا تصل الطاقة المتبقية في بطارية نظام M الهجين من مازدا إلى الحد الأقصى حتى لو تم توليد الطاقة باستخدام طاقة المحرك والطاقة المتولدة عن تباطؤ السيارة. إلا أن ذلك لا يشير إلى وجود مشكلة.
- ٧. تعرض إشارة الأسطوانة باللون الأبيض عندما لا يتم حقن الوقود في المحرك. عندما يتم حقن الوقود في المحرك، يتغير اللون إلى الأحمر ثم إلى الأخضر الداكن حيث يتم حرق الوقود بكفاءة. بالإضافة إلى ذلك، بينما يتم حرق الوقود بكفاءة، يُشار إلى الاشتعال الانضغاطي الذي يتم التحكم فيه بشرارة SPCCI على الشاشة. (SPCCI = الاشتعال الانضغاطي الذي يتم التحكم فيه بشرارة)
- ٨. تعرض حالة الاستعداد بشأن ما إذا كان تشغيل وظيفة i-stop متاحاً.
- ٩. تعرض حالة الاستعداد لتشغيل وظيفة i-stop باستخدام الأيقونات (المحرك، البطارية، ومكيف الهواء). تضيء الأيقونات التي تشير إلى أن الاستعداد لتشغيل النظام قد اكتمل. الأيقونات التي لم تضيء تشير إلى أن الاستعداد لتشغيل النظام لم يكتمل.
- ١٠. توضح العمليات المطلوبة من السائق لتشغيل وظيفة i-stop أثناء عدم تشغيلها.
- ١١. تقوم بعرض مدة الوقت الحالي التي ظلت وظيفة i-stop تعمل فيها ومجمل مدة الوقت التي كانت تعمل فيها.
- * قد يختلف المؤشر طبقاً لظروف القيادة.

السيارات المزودة بنظام M الهجين المعزز من مازدا

يعرض حالة تشغيل نظام i-stop وحالة تشغيل نظام M الهجين المعزز من مازدا وحالة توليد الطاقة.

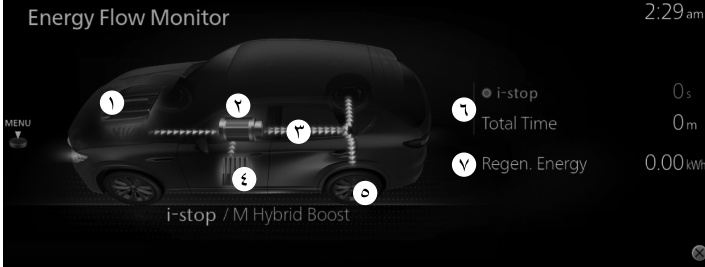

١. المحرك
٢. تضيء الأيقونة أثناء دوران المحرك.
٣. تضيء الأيقونة أثناء تشغيل الموتور.
• ١. الأسهم تشير إلى تدفق الطاقة
• ٢. يعرض تدفق الطاقة بواسطة اتجاه الأسهم وحركتها.
• ٣. في حال عدم وجود تدفق للطاقة، لا يتم عرض الأسهم.
• ٤. تشير الأسهم الحمراء إلى طاقة القيادة لقيادة السيارة.
• ٥. تشير الأسهم الزرقاء إلى الطاقة الحركية المتجددة والكهرباء المشحونة.
٤. بطارية نظام M الهجين المعزز من مازدا
٥. يتم عرض كمية الطاقة المتبقية في بطارية نظام M الهجين المعزز من مازدا عند 6 مستويات.
• ١. الإطارات
• ٢. تدور مؤشرات الإطارات أثناء القيادة.

- تضيء الأيقونة أثناء إعادة توليد طاقة الفرامل .
٦. تقوم بعرض مدة الوقت الحالي التي ظلت وظيفة i-stop تعمل فيها ومجمل مدة الوقت التي كانت تعمل فيها.
٧. طاقة متجددة
يعرض كمية توليد الطاقة للنظام.

فقط السيارات المجهزة بوظيفة i-stop

تعرض حالة تشغيل وظيفة i-stop.
النوع أ

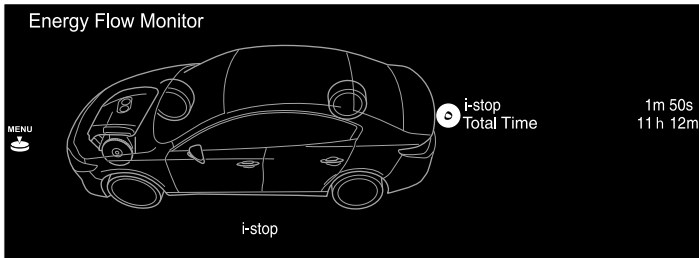
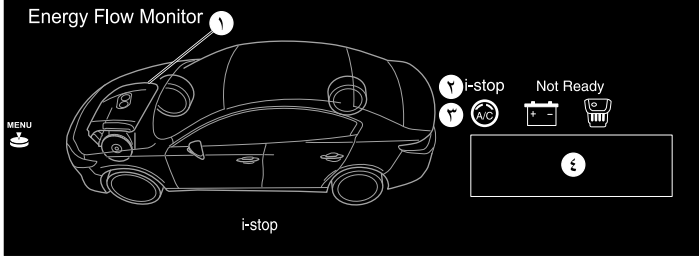

١. تعرض حالة تشغيل وظيفة i-stop في منطقة المحرك. يتم إضاءة منطقة المحرك حينما لا يتم تشغيل إيقاف تباطؤ المحرك، ولا تتم الإضاءة حينما يكون إيقاف تباطؤ المحرك قيد التشغيل.
٢. تعرض حالة الاستعداد بشأن ما إذا كان تشغيل وظيفة i-stop متاحاً.
٣. تعرض حالة الاستعداد لتشغيل وظيفة i-stop باستخدام الأيقونات (المحرك، البطارية، ومكيف الهواء). تضيء الأيقونات التي تشير إلى أن الاستعداد لتشغيل النظام قد اكتمل. الأيقونات التي لم تضيء تشير إلى أن الاستعداد لتشغيل النظام لم يكتمل.
٤. توضح العمليات المطلوبة من السائق لتشغيل وظيفة i-stop أثناء عدم تشغيلها.
٥. تقوم بعرض مدة الوقت الحالي التي ظلت وظيفة i-stop تعمل فيها ومجمل مدة الوقت التي كانت تعمل فيها.

النوع ب



1. تعرض حالة تشغيل وظيفة i-stop في منطقة المحرك. يتم إضاءة منطقة المحرك حينها لا يتم تشغيل إيقاف تباطؤ المحرك، ولا تتم الإضاءة حينها يكون إيقاف تباطؤ المحرك قيد التشغيل.
2. تقوم بعرض مدة الوقت الحالي التي ظلت وظيفة i-stop تعمل فيها ومجملة مدة الوقت التي كانت تعمل فيها.

وظيفة تعطيل اسطوانات السيارات فقط

تعرض حالة عملية إبطال الأسطوانة.

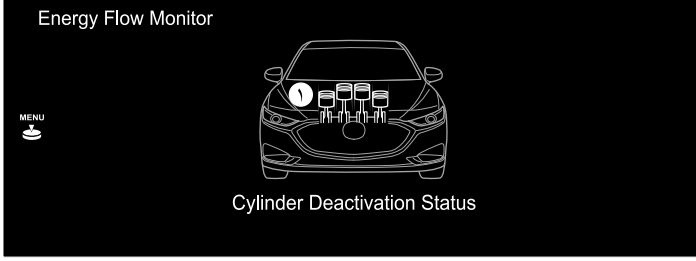

1. يتم عرض حالة كل أسطوانة بالألوان. يتم عرض الأسطوانات العاملة باللون الأحمر.

كفاءة الوقود*

يتم عرض الأداء الفعلي لكفاءة الطاقة.

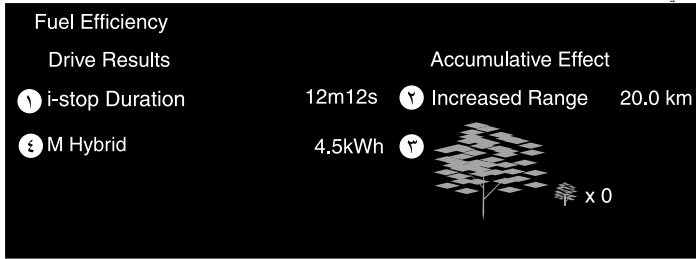

1. مدة i-stop
2. تقوم بعرض مدة الوقت الذي عملت فيه وظيفة i-stop.
3. زيادة النطاق
4. تعرض إجمالي المسافة التي تم قيادتها والتي يمكن أن تزيد بواسطة تشغيل وظيفة i-stop.
5. ينمو رسم الأوراق طبقاً لكمية انبعاثات أول أكسيد الكربون التي تنخفض بفعل مؤثرات النظام. إجمالي العدد التراكمي للأوراق النامية يتم توضيحه في عدد رسوم الأشجار المعروضة.
6. يعرض كمية توليد الطاقة للنظام.

الإعدادات

تعرض شاشة إعدادات شاشة الاقتصاد في الوقود.
يمكن تغيير الإعدادات التالية في شاشة الإعدادات.

- إعادة تهيئة سجل الاقتصاد في الوقود
- يتم ضبط إعادة تهيئة أو عدم إعادة تهيئة متوسط الاقتصاد في الوقود المرتبط المعروض في مجموعة العدادات وكذلك سجل الاقتصاد في الوقود (الحالي) على الشاشة الوسطى عندما يتم إعادة تهيئة عداد الرحلة (الرحلة A).

سجل كفاءة الطاقة*

- يتحول سجل كفاءة الطاقة بين سجل كفاءة الطاقة والإعدادات. يمكن عرضهم باختيار كل بند على الشاشة الوسطى.
1. اختر معلومات الموجودة على الشاشة الرئيسية
 2. اختر "سجل كفاءة الطاقة".
 3. اضغط مفتاح التحكم لعرض القائمة.
 4. اختر البند الموجود في القائمة. كل بند يعمل على النحو التالي:

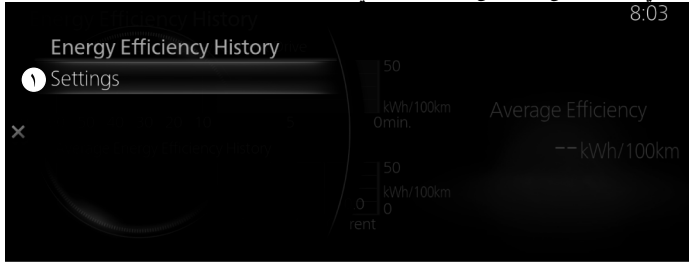

1. الإعدادات
تعرض الإعدادات الخاصة بسجل كفاءة الطاقة.

سجل كفاءة الطاقة

تعرض المعلومات المتعلقة بكفاءة الطاقة.

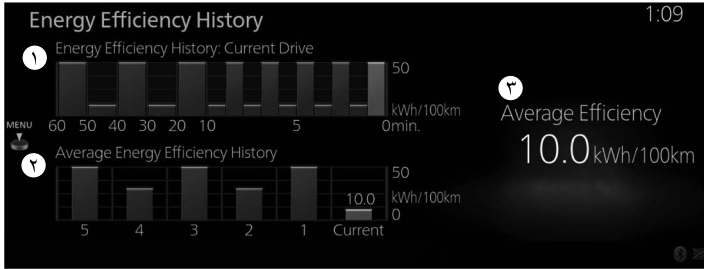

1. سجل كفاءة الطاقة: القيادة الحالية
تقوم بعرض الاقتصاد في الطاقة على مدى الـ 60 دقيقة الماضية.
• تقوم بعرض الاقتصاد في الطاقة كل دقيقة على مدى الدقيقة 1 إلى 10 دقائق الماضية.
• تقوم بعرض الاقتصاد في الطاقة كل 10 دقائق على مدى الدقيقة 10 إلى 60 دقائق الماضية.
2. سجل متوسط كفاءة الطاقة
تقوم بعرض متوسط الاقتصاد في الطاقة على مدى الخمس مرات الماضية لإعادة التهيئة وبعد إعادة التهيئة الحالية.
3. متوسط الكفاءة
تقوم بحساب متوسط الاقتصاد في الطاقة بفواصل زمنية منتظمة بعد بدء سير السيارة، وتقوم بعرضه.

الإعدادات

- تعرض شاشة إعدادات سجل كفاءة الطاقة.
يمكن تغيير الإعدادات التالية في شاشة الإعدادات.
- إعادة تهيئة سجل كفاءة الطاقة.

- يتم ضبط إعادة تهيئة أو عدم إعادة تهيئة متوسط كفاءة الطاقة المرتبط المعروض في مجموعة العدادات وكذلك سجل كفاءة الطاقة (الحالي) على الشاشة الوسطى عندما يتم إعادة تهيئة عداد الرحلة (الرحلة A).

مراقبة كفاءة القيادة*

يتم تبديل سجل معدل استهلاك الوقود/ الطاقة الكهربائية وحالة تشغيل النظام والإعدادات عن طريق تحديد كل بند على الشاشة الوسطى.

١. اختر معلومات الموجودة على الشاشة الرئيسية
٢. اختر "مراقبة كفاءة القيادة".
٣. اضغط مفتاح التحكم لعرض القائمة.
٤. اختر البند الموجود في القائمة. كل بند يعمل على النحو التالي:

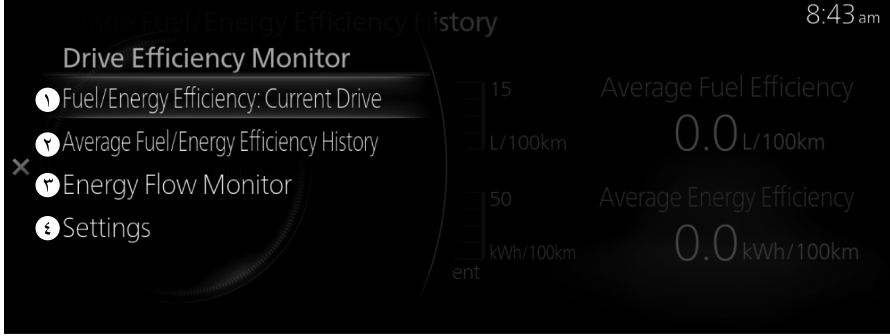

١. كفاءة الوقود/ الطاقة: القيادة الحالية
- يعرض المعلومات المتعلقة بمعدل الاستهلاك الحالي للوقود/ الطاقة الكهربائية.
٢. سجل متوسط كفاءة الوقود/ الطاقة
- يعرض المعلومات المتعلقة بمعدل استهلاك الوقود/ الطاقة الكهربائية في الماضي.
٣. شاشة تدفق الطاقة
- تعرض حالة تشغيل النظام.
٤. الإعدادات
- يعرض إعدادات مراقبة كفاءة القيادة.

كفاءة الوقود/ الطاقة: القيادة الحالية

يعرض المعلومات المتعلقة بمعدل الاستهلاك الحالي للوقود/ الطاقة الكهربائية.

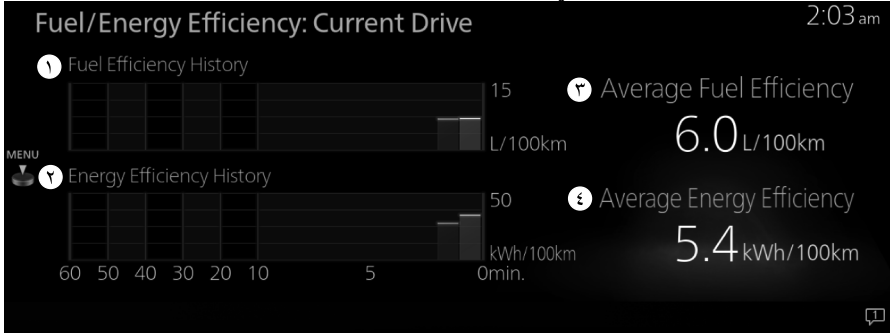

١. سجل كفاءة الوقود
- تقوم بعرض اقتصاد الوقود على مدى الـ 60 دقيقة الماضية.

- تقوم بعرض اقتصاد الوقود كل دقيقة على مدى الدقيقة 1 إلى 10 دقائق الماضية.
- تقوم بعرض اقتصاد الوقود كل 10 دقائق على مدى الدقيقة 10 إلى 60 دقائق الماضية.
- ٢. سجل كفاءة الطاقة
تقوم بعرض الاقتصاد في الطاقة على مدى الـ 60 دقيقة الماضية.
- تقوم بعرض الاقتصاد في الطاقة كل دقيقة على مدى الدقيقة 1 إلى 10 دقائق الماضية.
- تقوم بعرض الاقتصاد في الطاقة كل 10 دقائق على مدى الدقيقة 10 إلى 60 دقائق الماضية.
- ٣. متوسط كفاءة الوقود
تقوم بحساب متوسط اقتصاد الوقود بفواصل زمنية منتظمة بعد بدء سير السيارة، وتقوم بعرضه.
- ٤. متوسط كفاءة الطاقة
تقوم بحساب متوسط الاقتصاد في الطاقة بفواصل زمنية منتظمة بعد بدء سير السيارة، وتقوم بعرضه.

سجل متوسط كفاءة الوقود/الطاقة

يعرض المعلومات المتعلقة بمعدل استهلاك الوقود/الطاقة الكهربائية في الماضي.

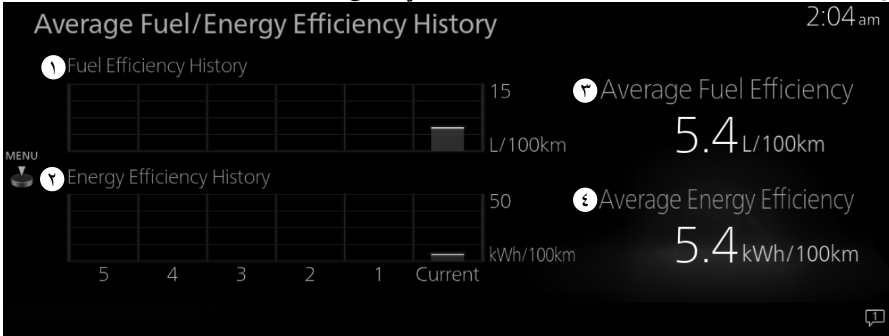

- ١. سجل كفاءة الوقود
تقوم بعرض متوسط الاقتصاد في الوقود على مدى الخمس مرات الماضية لإعادة التهيئة وبعد إعادة التهيئة الحالية.
- ٢. سجل كفاءة الطاقة
تقوم بعرض متوسط الاقتصاد في الطاقة على مدى الخمس مرات الماضية لإعادة التهيئة وبعد إعادة التهيئة الحالية.
- ٣. متوسط كفاءة الوقود
تقوم بحساب متوسط اقتصاد الوقود بفواصل زمنية منتظمة بعد بدء سير السيارة، وتقوم بعرضه.
- ٤. متوسط كفاءة الطاقة
تقوم بحساب متوسط الاقتصاد في الطاقة بفواصل زمنية منتظمة بعد بدء سير السيارة، وتقوم بعرضه.

شاشة تدفق الطاقة

يعرض حالة التشغيل وحالة توليد الطاقة للنظام الهجين.

e-SKYACTIV PHEV

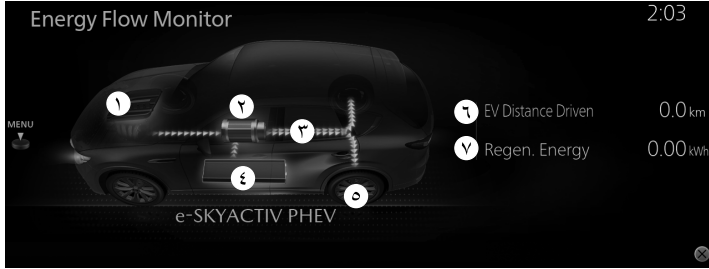

١. المحرك
تضيء الأيقونة أثناء دوران المحرك.
٢. موتور
تضيء الأيقونة أثناء تشغيل الموتور.
٣. الأسهم تشير إلى تدفق الطاقة
يعرض تدفق الطاقة بواسطة اتجاه الأسهم وحركتها.
في حال عدم وجود تدفق للطاقة، لا يتم عرض الأسهم.
تشير الأسهم الحمراء إلى طاقة القيادة لقيادة السيارة.
تشير الأسهم الزرقاء إلى الطاقة الحركية المتجددة والكهرباء المشحونة.
٤. البطارية ذات الجهد العالي
يتم عرض كمية الطاقة المتبقية في البطارية ذات الجهد العالي عند 6 مستويات.
٥. الإطارات
تدور مؤشرات الإطارات أثناء القيادة.
تضيء الأيقونة أثناء إعادة توليد طاقة الفرامل.
٦. مسافة مقطوعة بـ EV
يعرض المسافة المقطوعة باستخدام الموتور فقط.
٧. طاقة متجددة
يعرض كمية توليد الطاقة للنظام.

الإعدادات

- يعرض شاشة الإعداد لمعدل استهلاك الوقود/ الطاقة الكهربائية.
- يمكن تغيير الإعدادات التالية في شاشة الإعدادات.
- إعادة ضبط سجل معدل استهلاك الوقود/ الطاقة الكهربائية
- إعداد لإعادة ضبط أو عدم إعادة ضبط معدل استهلاك الوقود/ الطاقة الكهربائية المرتبط المعروض في مجموعة العدادات وكذلك سجل معدل استهلاك الوقود/ الطاقة الكهربائية (الحالي) على الشاشة الوسطى عندما تتم إعادة تهيئة عداد الرحلة (الرحلة A).

مراقبة البطارية عالية الجهد*

- اعرض شاشة مراقبة البطارية عالية الجهد.
- اختر معلومات الموجودة على الشاشة الرئيسية
 - اختر "مراقبة البطارية عالية الجهد".

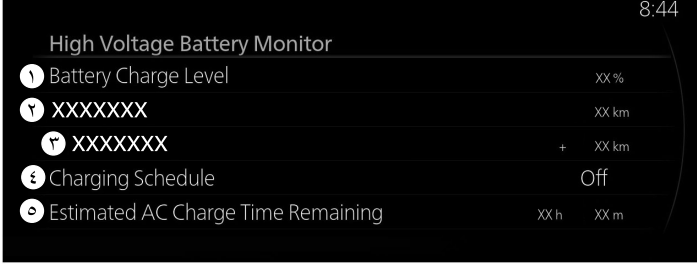

- مستوى شحن البطارية**
تتم الإشارة إلى كمية الطاقة المتبقية في بطارية الدفع.
- نطاق القيادة***
تتم الإشارة إلى المسافة المتبقية حتى نفاذ الشحن بالكامل.
النطاق الكلي*
تتم الإشارة إلى عرض مسافة القيادة القصوى للوقود والبطارية ذات الجهد العالي.
- نطاق القيادة بدون نظام التحكم في الجو***
تتم الإشارة إلى المسافة المتبقية حتى نفاذ الشحن بالكامل مع إيقاف تشغيل نظام تكييف الهواء.
نطاق EV*
تتم الإشارة إلى عرض مسافة القيادة القصوى للبطارية ذات الجهد العالي.
- موعد الشحن**
تتم الإشارة إلى تاريخ الشحن المجدول التالي.
- الوقت المتبقي المقدر لشحن التيار المتردد**
تتم الإشارة إلى الوقت المقدر حتى اكتمال الشحن العادي.

* SiriusXM Travel Link

سيارات مازدا المجهزة بشكل مناسب تحصل أيضاً على خدمات المعلومات والترفيه لـ SiriusXM التالية: حركة المرور، الطقس، النتائج الرياضية، أسعار الوقود وغيرها المزيد. بالنسبة لقائمة المزايا المتاحة في سيارتك، قم بزيارة /SiriusXM.com infotainment واحصل على أقصى تجربة قيادة. اختر معلومات الموجودة على الشاشة الرئيسية



٢. اختر "SiriusXM Travel Link".

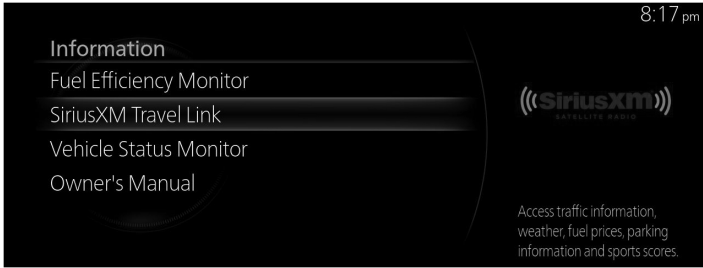

٣. حدد القائمة التي تريد عرضه.

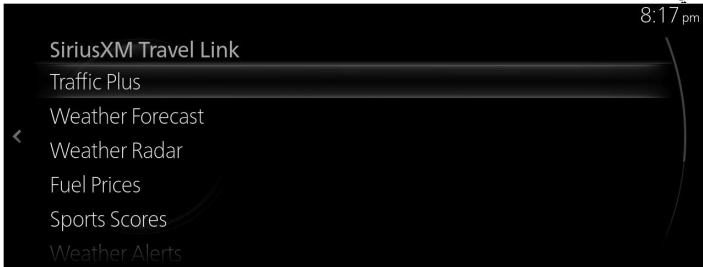

التفسير	القائمة
تعرض باستمرار المعلومات المرورية المحدثة على شاشة نظام التنقل في الوقت الفعلي.	Traffic Plus*١
تعرض النشرة الجوية.	Weather Forecast
يعرض بنوداً مثل معلومات رادار الطقس، العواصف الشديدة والعواصف الاستوائية على شاشة نظام التنقل.	Weather Radar*١
يعرض معلومات عن محطات الوقود.	Fuel Prices*٢
لعرض معلومات مثل مواقع محطات شحن السيارات الكهربائية ونوع الشحن.	EV Charge Stations*٣

القائمة	التفسير
Sports Scores	يعرض قائمة لكل قائمة نوع رياضة و جدول مواعيد المباريات والنتائج للفرق المختارة من القائمة. يمكنك الإطلاع على تفاصيل فريق بتسجيل الفريق في "My Teams". يمكن تسجيل عدد يصل إلى 50 بند.
Weather Alerts ^{٤*}	يعرض معلومات الطقس وتحذيرات وتنبهات السلامة. يمكن أيضاً تشغيل / إيقاف الإشعارات باختيار أو إلغاء اختيار صندوق الاختيار لـ "Alert Notifications".
Parking Information ^{١*}	يعرض معلومات عن مناطق صف السيارات.
Subscription Status	يمكنك التحقق من حالة الاشتراك لكل خدمة.

- ١* مع نظام تنقل السيارة
٢* عندما يتم عرض شاشة الاقتصاد في الوقود.
٣* عندما يتم عرض سجل الاقتصاد في الطاقة.
٤* باستثناء كندا

ملاحظة

- اختر الخدمة التي لا تكون مشترك فيها حالياً فيتم عرض رسالة تشير إلى الاشتراك في الخدمة قد انتهى. في حال رغبت في إعادة الاشتراك، اختر "Call" ويمكنك إجراء مكالمة برقم الهاتف المعروض على الشاشة. لإجراء المكالمات الهاتفية، تحتاج لإنشاء اتصال Bluetooth® اللايروي باستخدام جهاز Bluetooth®
• لدواعي السلامة، شاشات المعلومات المفضلة للبنود مثل "Sports Scores" و "Weather Alerts" قد لا يتم عرضها أثناء القيادة.

شاشة متابعة حالة السيارة

١. اختر "معلومات" الموجودة على الشاشة الرئيسية لعرض شاشة مراقبة حالة السيارة.
 ٢. اختر "شاشة متابعة حالة السيارة".
- يمكنك مواءمة الإعدادات في شاشة عرض الإعدادات كما يلي:

التفسير	العنصر
يتم عرضها في حالة وجود مشكلة خطيرة.	أعطال خطيرة*
يتم عرضها في حالة وجود معلومات الاستدعاء.	ملاحظات هامة*
في وجود مشكلة في السيارة، يتم عرض معلومات عن المشكلة.	رسائل تحذير السيارة
يتم عرض فترة الصيانة القادمة.	الخدمة التالية
التاريخ	
يتم عرض التاريخ المضبوط يدوياً من قبل الزبون.	
المسافة	
في حال تم ضبط "تاريخ الخدمة التالية" على "تلقائي"	
يتم عرض محتوى "Distance Until Oil Change".	
في حال تم ضبط "تاريخ الخدمة التالية" على "يدوي"	
يتم عرض المسافة المقطوعة المضبوطة يدوياً من قبل الزبون.	
إلا أنه، عندما يتم تحقق أي من الشروط التالية، يتم عرض محتوى "المسافة حتى تغيير الزيت".	
• لم تقم بضبط المسافة المقطوعة.	
• يكون "المسافة حتى تغيير الزيت" أقصر من المسافة المقطوعة المضبوطة من قبل الزبون.	
(السيارات الكهربائية)	
يتم عرض المسافة المقطوعة المضبوطة يدوياً من قبل الزبون.	
يمكن قياس مستوى زيت المحرك الحالي.	مستوى زيت المحرك*

التفسير	العنصر
يتم عرض درجة حرارة زيت المحرك.	درجة حرارة زيت المحرك*
يتم عرض المسافة المقطوعة حتى يلزم تغيير زيت المحرك.	المسافة حتى تغيير الزيت
يتم عرض فترة الصيانة القادمة المضبوطة يدوياً من قبل الزبون.	الخدمة التالية
يمكن التحقق من ضغط الإطار الحالي.	
 <p>١. متى آخر مرة تم ضبط ضغط الإطارات</p> <p>٢. ضغط الهواء لكل إطار</p> <p>٣. حالة ضغط الإطارات لكل إطار</p> <p>٤. وحدات ضغط الإطارات</p> <p>• عندما يكون ضغط الهواء منخفض: لون أصفر</p> <p>• عندما يكون ضغط الهواء صحيح: لون أزرق</p> <p>• عندما لا يمكن مراقبة ضغط الهواء: لون أسود</p> <p>ملاحظة</p> <p>• حينما يقوم نظام مراقبة ضغط الإطارات بعملية التعرف على مواضع الإطارات، مثلاً فوراً بعد إتمام تغيير موضع إطار، يتم عرض ضغط الإطار في موضع الإطار قبل أن يتم تغييره إلى أن يكمل النظام عملية التعرف. لهذا السبب، قد يختلف ضغط الإطارات المعروض الخاص بمواضع الإطارات عن ضغط الإطارات الفعلي في مواضع الإطارات.</p> <p>• ضغط الإطار المعروض على الشاشة قد يكون مختلفاً عن القيمة المقاسة باستخدام مقياس ضغط الهواء.</p> <p>• يمكن تغيير الوحدات المعروضة لضغط الإطارات.</p> <p>• لضبط وحدة العرض لضغط الإطارات، اضبطها باستخدام "الإعدادات" الخاصة بـ Mazda Connect أو استشر وكيل معتمد من شركة مازدا.</p>	مراقبة ضغط الإطارات
يتم عرض السعة القصوى لبطارية الدفع.	عمر البطارية**

التفسير	العنصر	
يمكن اختيار طريقة ضبط الصيانة القادمة مما يلي. • تلقائي • يدوي	تاريخ الخدمة التالية	إعدادات صيانة السيارة
عند ضبط "تاريخ الخدمة التالية" على "يدوي"، أو للسيارات الكهربائية، يمكن ضبط تاريخ الصيانة التالية للسيارة.	ضبط تاريخ الخدمة التالية	
عند ضبط "تاريخ الخدمة التالية" على "يدوي"، أو للسيارات الكهربائية، يمكن ضبط المسافة المقطوعة حتى موعد الصيانة القادمة للسيارة.	ضبط المسافة حتى الخدمة التالية	
يمكن إعادة ضبط محتوى "المسافة حتى تغيير الزيت". بعد استبدال زيت المحرك، قم بإعادة ضبط (إعادة ضبط بيانات زيت المحرك) القيمة المسجلة لهذا البند.	إعادة ضبط المسافة حتى تغيير الزيت	
تم إعادة ضبط تاريخ ومسافة "الخدمة التالية".	إعادة ضبط موعد الصيانة	

الترفيه

لا تعتمد إلى سكب أي سائل على النظام الصوتي.

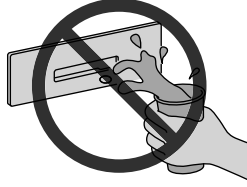

لا تعتمد إلى إدخال أي شيء غير الأقراص المضغوطة CD في فتحة إدخال الأقراص.

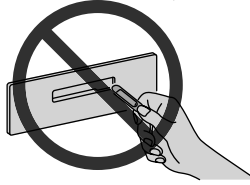







الراديو

تختلف قوة الاستقبال للراديو بسبب تغير موقع الهوائي باستمرار مع حركة السيارة، ومن تأثير أجسام مثل المباني العالية وإشارات المرور، التي تجعل المحافظة على الاستقبال الأمثل أمراً صعباً.
راجع FM في الصفحة ٢-٣١.
راجع AM في الصفحة ٢-٣٥.

CD

وسائط الفيديو والبيانات القابلة للتشغيل مع هذه الوحدة هي كما يلي.
يمكن استخدام الأقراص التي تحمل العلامات التالية.

		أقراص تُباع بشكل تجاري.
		الأقراص المسجلة
		

البيانات القابلة للتشغيل المسجلة على قرص كقرص CD /AAC /WMA /MP3 هي كما يلي.
AAC، WMA، MP3

ملاحظة

- إذا اشتمل قرص على كل من بيانات موسيقى (CD-DA) وكذلك ملفات MP3 /WMA /AAC، يختلف تشغيل نوعي أو أنواع الملفات الثلاثة تبعاً للطريقة التي تم بها تسجيل القرص.
- لمزيد من التفاصيل عن معايير البيانات، راجع ملفات الصوت القابلة للتشغيل.
- قد يتعذر تشغيل الأقراص المضغوطة غير القابلة للنسخ (الأقراص المضغوطة المحمية بحقوق الطبع والنشر) غير المتوافقة مع المعايير.
- لا تستخدم أقراص غير المعتادة مثل أقراص على شكل قلب أو مثمنة الشكل. وإلا فإنه قد يتسبب في حدوث تلف في الوحدة.

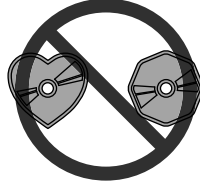

- قد تكون الحواف الداخلية والخارجية لبعض الأقراص المضغوطة CD خشنة. عند استخدام أقراص ذات حواف خشنة، لن يتم إعدادها بصورة صحيحة ولن يقوم مشغل أقراص CD بتشغيلها. بالإضافة إلى ذلك، قد يتعذر إخراج القرص، مما يتسبب في حدوث عطل. لذا قم بإزالة الحواف الخشنة مقدماً باستعمال قلم حبر جاف أو قلم رصاص كما هو مبين أدناه. ولإزالة الحواف الخشنة، قم بلحك الحواف الداخلية والخارجية من القرص المضغوط CD بجوانب قلم رصاص أو قلم حبر جاف.

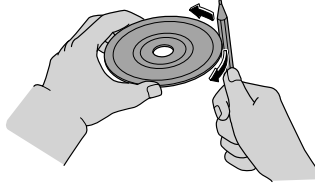

- عند القيادة على طرق غير ممهدة، قد يحدث تخطي لأجزاء من الصوت بسبب الاهتزازات الشديدة.
- قد لا يعمل القرص المضغوط CD بشكل مناسب لوجود غبار على العدسة الموجودة داخل الجهاز.
- في الطقس البارد والماطر، يحدث تكاثف للرطوبة (قطرات المياه) في المشغل وقد لا يعمل بشكل صحيح. في هذه الحالة، أخرج القرص المضغوط CD وقم بتهوية الكابينة أو إزالة الرطوبة منه قبل استخدامه.
- استخدم الأقراص التي تم إنتاجها بطريقة قانونية. في حالة استخدام الأقراص التي يتم نسخها بشكل غير قانوني مثل الأقراص المنسوخة بطريق القرصنة قد لا يعمل الجهاز بالطريقة الصحيحة.
- قد يصبح سطح إشارة القرص المضغوط CD متسخاً إذا تم لمسه باليد مباشرة، الأمر الذي قد يتسبب في تخطي الصوت. أمسك القرص المضغوط CD من الحافة والفتحة المركزية. قم بتخزين القرص المضغوط CD في حافظة بعيداً عن أشعة الشمس المباشرة. بسبب التعرض لأشعة الشمس المباشرة ودرجة الحرارة العالية وشرط التخزين في الكابينة، قد لا يشتغل القرص المضغوط CD.
- عند تنظيف القرص المضغوط CD، امسحه بلطف باستعمال قطعة قماش ناعمة مبتدئاً من مركز القرص المضغوط CD متجهاً إلى حافته. لا تستخدم البنزين ومزق الطلاء (ثر) والمواد المضادة للكهرباء الساكنة. وإلا قد يتضرر سطح القرص المضغوط CD.
- لا تستخدم الأقراص المضغوطة CD المكتوب عليها، أو التي مثبت عليها بطاقات لاصقة أو ملصقات. وإلا قد يتعذر إخراج القرص، مما يتسبب في حدوث عطل.
- لا تستخدم أقراص CD مشوهة أو مشقوقة. وإلا قد يتعذر إخراج القرص، مما يتسبب في حدوث عطل.
- لا تستخدم الأقراص الملصق عليها ملصق مقشر جزئياً، أو شريط سيلوفان، أو مادة لاصقة بارزة من حافات ملصق القرص المدمج المستأجر. كما يراعى عدم استخدام الأقراص المثبت عليها ملصق قرص مدمج للقراءة يباع بشكل تجاري. وإلا قد يتعذر إخراج القرص، مما يتسبب في حدوث عطل.
- لا تقم بإدخال أقراص التنظيف في مشغل أقراص CD.
- لا تضع الأصابع أو أي جسم في فتحة إدخال القرص المضغوط CD. فقد يسبب هذا تلفاً.

- لا يشتغل القرص المضغوط CD-R/CD-RW تبعاً لحالة المسجل و القرص المستخدم للتسجيل.
- القرص المضغوط CD-R/CD-RW الذي لم يتم إنهاء عملية التسجيل له (عملية جعله قابل للتشغيل على مشغل CD قياسي) يتعذر تشغيله.
- لا يمكن تشغيل CD-R/CD-RW التي تتجاوز سعتها ٧٠٠ ميجا بايت.
- قد لا يتمكن هذا الجهاز من تشغيل أقراص CD-R/CD-RW معينة التي تم تسجيلها باستخدام جهاز كمبيوتر أو مسجل الموسيقى، ويرجع ذلك إلى خصائص القرص، أو وجود خدوش، أو أو ساخ.
- الأقراص التي تسجيلها باستخدام جهاز كمبيوتر قد لا تشتغل بسبب إعدادات أو ظروف التطبيق (برنامج الكتابة). التسجيل بالتنسيق الصحيح (للمزيد من التفاصيل، استشر المتجر الذي تم شراء التطبيق منه).
- من المحتمل عدم عرض بيانات نصية معينة، مثل العناوين، مسجلة على أقراص CD-R/CD-RW عند عرض البيانات الموسيقية CD-DA.
- وتزيد الفترة الفاصلة ما بين إدخال قرص CD-RW إلى أن يبدأ التشغيل عن القرص المضغوط العادي CD أو CD-R.
- اقرأ دليل التعليمات والتنبيهات الخاصة بالأقراص المضغوطة CD-R/CD-RW بالكامل.
- راجع CD في الصفحة ٢-٧٤.

DVD

البيانات القابلة للاستخدام والتشغيل مع هذه الوحدة هي كما يلي.
يمكن استخدام الأقراص التي تحمل العلامات التالية.

 	<p>أقراص تُباع بشكل تجاري.</p>
   	<p>الأقراص المُسجّلة</p>

ملاحظة

- هذه الوحدة متوافقة مع CPRM (حماية المحتوى للوسائط المتعددة القابلة للتسجيل).
- رمز المنطقة المتوافقة مع هذه الوحدة هو "2" أو "3". رموز المناطق التي يمكن تشغيلها محددة مسبقاً حسب المنطقة فقط الأقراص مع رموز المناطق الموافقة يمكن تشغيلها.
- ملفات DVD-Video /DVD-VR المكتوبة بمواصفات خلاف تلك المحددة قد لا تعمل بالصورة الطبيعية أو قد لا يتم عرض أسماء الملفات أو المجلدات بالصورة الصحيحة.
- لا يتم عرض قوائم ملفات أقراص DVD-VR.

• لا تستخدم أقراص DVD غير المعتادة مثل أقراص على شكل قلب أو مثمثة الشكل. وإلا فإنه قد يتسبب في حدوث تلف في الوحدة.

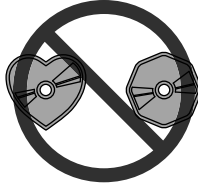

• قد تكون الحواف الداخلية والخارجية لقرص DVD الجديد خشنة. عند استخدام أقراص ذات حواف خشنة، لن يتم إعدادها بصورة صحيحة ولن يقوم مشغل أقراص DVD بتشغيلها. بالإضافة إلى ذلك، قد يتعذر إخراج القرص، مما يتسبب في حدوث عطل. لذا قم بإزالة الحواف الخشنة مقدماً باستعمال قلم حبر جاف أو قلم رصاص كما هو مبين أدناه. ولإزالة الحواف الخشنة، قم بحك الحواف الداخلية والخارجية لقرص DVD بجوانب قلم رصاص أو قلم حبر جاف.

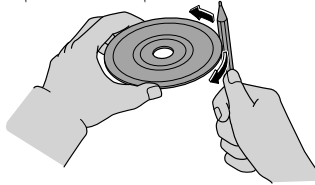

- عند القيادة على طرق غير ممهدة، قد يحدث تخطي لأجزاء من الصوت أو تشوه للصور بسبب الاهتزازات الشديدة.
- في الطقس البارد والماطر، يحدث تكاثف للرطوبة (قطرات المياه) في المشغل وقد لا يعمل بشكل صحيح. في هذه الحالة، أخرج قرص DVD وقم بتهوية الكابينة أو إزالة الرطوبة منه قبل استخدامه.
- استخدم الأقراص التي تم إنتاجها بطريقة قانونية. في حالة استخدام الأقراص التي يتم نسخها بشكل غير قانوني مثل الأقراص المنسوخة بطريق القرصنة قد لا يعمل الجهاز بالطريقة الصحيحة.
- قد يصبح سطح إشارة قرص DVD متسخاً إذا تم لمسه باليد مباشرة، الأمر الذي قد يسبب حدوث تخطي في الصوت وتشوه في الصورة. أمسك قرص DVD من الحافة والفتحة الوسطى.
- قم بحفظ قرص DVD في حاوية بعيداً عن أشعة الشمس المباشرة. بسبب التعرض لأشعة الشمس المباشرة ودرجة الحرارة العالية وشروط التخزين في الكابينة، قد لا يشتغل القرص المضغوط CD.
- عند تنظيف القرص المضغوط، امسحه بلطف باستعمال قطعة قماش ناعمة مبتدئة من مركز قرص DVD متجهاً إلى حافته. لا تستخدم البنزين ومرقق الطلاء (نثر) والمواد المضادة للكهرباء الساكنة. وإلا قد يتضرر سطح قرص DVD.
- لا تستخدم أقراص DVD المكتوب عليها، أو التي مثبت عليها بطاقات لاصقة أو ملصقات. وإلا قد يتعذر إخراج القرص، مما يتسبب في حدوث عطل.
- لا تستخدم أقراص DVD مشوهة أو مشقوقة. وإلا قد يتعذر إخراج القرص، مما يتسبب في حدوث عطل.
- لا تستخدم الأقراص المثبت عليها ملصق مقشر جزئياً، أو شريط سيلوفان، أو مادة لاصقة بارزة من حافات ملصق قرص DVD المستأجر. وإلا قد يتعذر إخراج القرص، مما يتسبب في حدوث عطل.
- لا تقم بإدخال أقراص التنظيف في مشغل أقراص DVD.
- لا تضع الأصابع أو أي جسم في فتحة إدخال القرص المضغوط DVD. فقد يسبب هذا تلفاً.
- قد لا تشتغل أقراص DVD-R/DVD+R/DVD-RW/DVD+RW تبعاً لحالة المسجل والقرص المستخدم للتسجيل.
- أقراص DVD-R/DVD+R/DVD-RW/DVD+RW التي لم يتم إنهاء عملية التسجيل لها (عملية جعلها قابلة للتسجيل على مشغل DVD قياسي) يتعذر تشغيلها.
- قد لا تتمكن هذه الوحدة من تشغيل أقراص مهينة من DVD-R/DVD+R/DVD-RW/DVD+RW التي تم تسجيلها باستخدام جهاز كمبيوتر أو مسجل الأقراص المضغوطة DVD، ويرجع ذلك إلى خصائص القرص، أو الخدوش، أو البقع، أو الأوساخ الخ، أو يرجع إلى الغبار أو تكثف الرطوبة على العدسة داخل الوحدة.
- الأقراص التي تسجلها باستخدام جهاز كمبيوتر قد لا تشتغل بسبب إعدادات أو ظروف التطبيق (برنامج الكتابة). التسجيل بالتنسيق الصحيح (للمزيد من التفاصيل، استشر المتجر الذي تم شراء التطبيق منه).

• اقرأ دليل التعليمات والتنبيهات الخاصة بالأقراص المضغوطة DVD-R/DVD+R/DVD-RW/DVD+RWs بالكامل.

• الشروط التي يمكن فيها تشغيل قرص فيديو DVD يمكن تحديدها مسبقاً ويعتمد ذلك على مقاصد صانع البرنامج الحاسوبي للقرص. قد لا تعمل الوظائف كما يريد المستخدم لأن مشغل أقراص DVD يعمل طبقاً للتصميم الذي قصده صانع البرنامج. يرجى الرجوع دوماً إلى التعليمات المرفقة بالقرص المراد تشغيله.

العلامة المعروضة على القرص

العلامات المعروضة على الأقراص أو الصناديق كما يلي:

المعنى	العلامة	
يشير إلى نظام تليفزيون TV ملون. (نظام البث يعتمد على السوق)	PAL	NTSC
يشير إلى رقم المسارات الصوتية. يشير هذا الرقم إلى عدد التسجيلات الصوتية.		
يشير إلى عدد لغات الترجمة المكتوبة. يشير هذا الرقم إلى عدد اللغات المسجلة.		
عدد الزوايا. يشير هذا الرقم إلى عدد الزوايا المسجلة.		
يشير إلى أوضاع الشاشة التي يمكن اختيارها. "١٦ : ٩" يشير إلى شاشة عريضة ويشير "٣ : ٤" إلى شاشة قياسية.		
يشير إلى رمز المنطقة الذي يمكن تشغيل القرص فيها. تشير ALL (الكل) إلى قابلية التشغيل على مستوى العالم، أما وجود رقم فيشير إلى قابلية التشغيل بناء على المنطقة.		

للاستخدام الصحيح لأقراص DVD (المسرد)

DVD-Video

DVD-Video هو مقياس لحفظ صورة فيديو يحده منتدى DVD.

"MPEG 2"، مقياس عالمي في تقنيات الضغط الرقمي، تم إقراره حيث يقوم بضغط الصورة بمعدل نحو ١/٤٠ من بيانات الصورة ويخزنها. بالإضافة إلى ذلك، تم إقرار تقنية ترميز معدل التغيير، والذي يغير كم المعلومات المعينة طبقاً لشكل صورة الشاشة. يمكن تخزين المعلومات الصوتية باستخدام تقنية Dolby الرقمية بدلاً من PCM لتتمكن من الاستمتاع بصوت أفضل. بالإضافة إلى ذلك، هناك العديد من الوظائف الإضافية المزودة لتحقق لك المزيد من الاستمتاع مثال توافر لغات وزوايا متعددة.

DVD-VR

DVD-VR هي اختصار عبارة DVD Video Recording Format وهي تعني تنسيق تسجيل فيديو DVD، وهي مقياس تخزين صورة فيديو قام منتدى DVD بتحديدته.

زوايا متعددة

واحدة من وظائف مشغل أقراص DVD. لأن المناظر يمكن تسجيلها بزوايا متعددة (موضع الكاميرا)، فإن المستخدم يمكنه اختيار زاوية معينة.

لغات متعددة

إحدى وظائف مشغل أقراص DVD تقوم بتخزين الصوت والترجمة المكتوبة لنفس صور الفيديو بلغات متعددة ويمكن اختيار اللغة المرادة.

رمز المنطقة

يتم تعيين رموز لأقراص DVD ومشغلاتها خاصة بالأسواق في كل منطقة حيث يمكن فقط تشغيل الأقراص المصنعة لهذه المنطقة. لا يمكن تشغيل قرص إذا كان رمز المنطقة المعين للمشغل غير موجود على القرص. بالإضافة إلى ذلك، حتى إذا لم يذكر رمز المنطقة على القرص، فإن تشغيل القرص قد يمنع طبقاً للمنطقة. وفي هذه الحالة، قد يكون القرص غير قابل للتشغيل باستخدام مشغل DVD هذا. راجع DVD في الصفحة ٢-٨٠.

جهاز صوت USB

ملفات البيانات القابلة للتشغيل المسجلة في أجهزة ذاكرة USB هي كما يلي:
ملفات الصوت: OGG، FLAC، WAV، 3GPP، MP4، AAC، WMA، MP3
ملفات الفيديو: ASF، AVI، MP4
الملفات المكتوبة بمواصفات خلاف تلك المحددة قد لا تعمل بالصورة الطبيعية أو قد لا تعرض أسماء الملفات أو المجلدات بالصورة الصحيحة.



تنبيه

لا تستخدم امتداد خاص بالملفات الصوتية لملفات غير صوتية. بالإضافة إلى ذلك، لا تقم بتغيير امتداد الملف الصوتي. فإن فعلت ذلك، لن تتعرف الوحدة على الملف ما يؤدي إلى إصدار ضوضاء أو عطل.

ملاحظة

- هذه الوظيفة قد لا يمكن استخدامها ويعتمد ذلك على الجهاز المحمول المراد توصيله.
- ذاكرة USB التي تمت صياغتها إلى FAT16 و FAT32 مدعومة.

(FAT16) •

الحجم الأقصى للملف: 2 جيجابايت
الحجم الأقصى للتخزين: 2 جيجابايت

(FAT32) •

الحجم الأقصى للملف: 4 جيجابايت - 1 بايت
الحجم الأقصى للتخزين: 2 تيرا بايت (عندما يكون حجم القطاع 512 بايت)

(ذاكرة USB تمت صياغتها إلى صيغ أخرى مثل NTFS تكون غير مدعومة.)

- العدد الأعظمي للملفات القابلة للتشغيل على جهاز USB واحد هو 9999 ملف. بالإضافة لذلك، العدد الأعظمي للملفات القابلة للتشغيل في مجلد واحد هو 255 ملف.
- أجهزة يمكن استعمالها وهي متوافقة مع معيار 1.1 / 2.0 USB.
- حتى مع المنتجات المتوافقة مع 3.0 USB، إذا كان الجهاز متوافقاً مع 2.0 USB، فيمكن استخدامه كجهاز 2.0 USB.
- لا يمكن لهذه الوحدة تشغيل ملفات محمية بحقوق الطبع والنشر.
- ترتيب البيانات الموسيقية المخزنة على الجهاز قد يختلف عن ترتيب التشغيل.
- التيار الأقصى لمنفذ USB واحد هو 2.5 أمبير. في حال كان جهاز يحتاج إلى تيار أكبر من هذا الوصول، قد لا يعمل الجهاز بصورة طبيعية أو ربما لا يتم شحنه.
- لا يمكن تشغيل بيانات محمية بكلمة مرور.
- لتجنب فقد البيانات المحفوظة أو تلفها، نحن نوصي أن تقوم دائماً بالاحتفاظ بنسخة احتياطية من بياناتك.
- تشغيل بيانات لموسيقى غير متوافقة للتشغيل بواسطة جهاز صوت USB قد لا يكون ممكناً على هذه الوحدة.
- يمكن تشغيل ملفات فيديو USB عند تخزينها على جهاز صوت USB يدعم بروتوكول فئة التخزين كبير السعة.

راجع صوت USB1 / صوت USB2 في الصفحة ٢-٦١.

راجع فيديو USB1 / فيديو USB2 في الصفحة ٢-٦٩.

خدمة التعرف على موسيقى Gracenote®

ملاحظة

- لا يمكن لخدمة التعرف على الموسيقى Gracenote® أن تضمن اكتشاف محتوى البيانات التي تقدمها بنسبة 100٪.
- يمكن تحديث قاعدة بيانات موسيقى Gracenote® باستخدام ذاكرة USB.
- خدمة التعرف على الموسيقى Gracenote® متوافقة مع ملفات صوت USB و Bluetooth® التي يتم تشغيلها عبر Mazda Connect.

صوت Bluetooth®

عند إقران جهاز محمول مزود بتقنية Bluetooth® مع Mazda Connect في السيارة، يمكنك الاستماع إلى الموسيقى من الجهاز المحمول من خلال ساعات السيارة. راجع إعدادات الاتصال في الصفحة 2-14 بعد الانتهاء من البرمجة، قم بتشغيل الشاشة الوسطى في السيارة لتشغيل/ إيقاف الصوت.

ملاحظة

- هذه الوظيفة قد لا يمكن استخدامها ويعتمد ذلك على جهاز Bluetooth®. للمعلومات المتعلقة بجهاز Bluetooth®، استشر فني إصلاح متخصص (نوصي بالاستعانة بفني إصلاح معتمد من قبل شركة مازدا).
- قم بإيقاف السيارة في مكان آمن وتنفيذ عملية الإقران.
- نطاق الاتصال الخاص بجهاز Bluetooth® هو نحو 10 أمتار أو أقل.
- قد يكون من الصعب توصيل جهاز Bluetooth® إذا كان موجوداً في حقيبة.
- هذه الوحدة تدعم SCMS-T فقط لإخراج محتويات الصوت الرقمي المحمية.
- تشغيل الموسيقى من تطبيقات خدمة توزيع الموسيقى مثل تلك الموجودة في الهاتف الذكي قد لا يكون ممكناً.

معييار Bluetooth® المتوافق (موصى به)

(3 MAZDA CX-30، 1 MAZDA CX-30)

متوافق مع Bluetooth® 3.0 + EDR/2.1 + EDR/3.0 (مطابقة) ومع إصدار Bluetooth® 3.0 (3 MAZDA CX-30، 1 MAZDA CX-30، MAZDA MX-30، MAZDA CX-50، MAZDA CX-60، MAZDA CX-70، MAZDA CX-80، MAZDA CX-90)

متوافق مع Bluetooth® 4.2 + EDR/2.1 + EDR/3.0 (مطابقة) ومع إصدار Bluetooth® 4.2. * 1 يختلف حسب فترة تصنيع السيارة.

ملفات التعريف المدعومة

- A2DP (ملف تعريف توزيع الصوت المتطور) الإصدار 1.3
- AVRCP (ملف تعريف وحدة التحكم في الصوت/ الفيديو عن بعد) الإصدار 1.0/1.3/1.4/1.5/1.6
- A2DP هو ملف تعريف يقوم بإرسال الصوت فقط إلى وحدة Bluetooth®. إذا كان جهاز Bluetooth® لديك متوافق فقط مع A2DP، لا مع AVRCP، فلا يمكنك التشغيل باستخدام Mazda Connect. من الممكن فقط التشغيل باستخدام جهاز صوت Bluetooth®

AVRCP					الوظيفة
Ver.1.6	Ver.1.5	Ver.1.4	Ver.1.3	Ver.1.0	
X	X	X	X	X	التشغيل
X	X	X	X	X	الإيقاف المؤقت
X	X	X	X	X	الملف (المقطوعة) السابقة

AVRCP					الوظيفة
Ver.1.6	Ver.1.5	Ver.1.4	Ver.1.3	Ver.1.0	
X	X	X	X	X	الملف المقطوعة التالية
X	X	X	X	—	الألبوم السابق
X	X	X	X	—	الألبوم التالي
X	X	X	X	X	التقديم السريع
X	X	X	X	X	التشغيل العكسي
X	X	X	X	—	العرض المتكرر
X	X	X	X	—	التشغيل العشوائي
X	X	X	—	—	عرض قائمة التشغيل
X	X	X	X	—	عرض قائمة التشغيل، معلومات عن الموسيقى (مثل اسم الأغنية، واسم الفنان)

X: متاح
—: غير متاح

ملاحظة

- قد تختلف قدرة التشغيل الفعلية للوظائف عن الجدول اعتماداً على الجهاز المتصل.
 - تكون نسبة استهلاك بطارية أجهزة صوت Bluetooth® أعلى عند توصيل Bluetooth®.
- راجع Bluetooth® في الصفحة ٢-٥٧.

ملفات الصوت القابلة للتشغيل



تنبيه

لا تستخدم امتداد خاص بالملفات الصوتية لملفات غير صوتية. بالإضافة إلى ذلك، لا تقم بتغيير امتداد الملف الصوتي. فإن فعلت ذلك، لن تتعرف الوحدة على الملف ما يؤدي إلى إصدار ضوضاء أو عطل.

ملفات الصوت القابلة للتشغيل على هذه الوحدة هي ماالتالي:

USB	DVD	CD	معدل اختبار العينات المتوافق	معدل البت المتوافق	صيغة متوافقة	
X	X	X	32 كيلوهرتز / 44.1 كيلوهرتز / 48 كيلوهرتز	32-320 كيلوبايت في الثانية	MPEG-1 الطبقة 3	MP3
			16 كيلوهرتز / 22.05 كيلوهرتز / 24 كيلوهرتز	8-160 كيلوبايت في الثانية	MPEG-2 الطبقة 3	
X	X	X	32 كيلوهرتز / 44.1 كيلوهرتز / 48 كيلوهرتز	48-192 كيلوبايت في الثانية	WMA الإصدار 7	WMA
					WMA الإصدار 8	
					WMA الإصدار 9	
					WMA الإصدار 9.1	
				48-320 كيلوبايت في الثانية	WMA الإصدار 9.2	

USB	DVD	CD	معدل اختبار العينات المتوافق	معدل البت المتوافق	صيغة متوافقة			
X	X	X	11.025 كيلوهرتز / 12 كيلوهرتز / 16 كيلوهرتز / 22.05 كيلوهرتز / 24 كيلوهرتز / 32 كيلوهرتز / 44.1 كيلوهرتز / 48 كيلوهرتز	8-320 كيلوبايت في الثانية	MPEG-2 الجزء 7	AAC		
					MPEG-4 الجزء 3			
					HE-AAC			
					AACPlus v2 / eAAC+			
	—	—		—	—	—	MPEG-2 الجزء 7	MP4
							MPEG-4 الجزء 3	
							MPEG-1 الطبقة 3	
							MPEG-2 الطبقة 3	
							ALAC	
							MPEG-4 AAC-LC	
—	—	—	—	—	HE-AAC	3GPP		
					AACPlus v2 / eAAC+			
X	—	—	8 كيلوهرتز / 11.025 كيلوهرتز / 12 كيلوهرتز / 16 كيلوهرتز / 22.05 كيلوهرتز / 24 كيلوهرتز / 32 كيلوهرتز / 44.1 كيلوهرتز / 48 كيلوهرتز / 96 كيلوهرتز / 176.4 كيلوهرتز / 192 كيلوهرتز	—	LPCM	WAV		
X	—	—	8 كيلوهرتز / 11.025 كيلوهرتز / 12 كيلوهرتز / 16 كيلوهرتز / 22.05 كيلوهرتز / 24 كيلوهرتز / 32 كيلوهرتز / 44.1 كيلوهرتز / 48 كيلوهرتز / 96 كيلوهرتز / 176.4 كيلوهرتز / 192 كيلوهرتز	—	FLAC	FLAC		
X	—	—	8 كيلوهرتز / 11.025 كيلوهرتز / 12 كيلوهرتز / 16 كيلوهرتز / 22.05 كيلوهرتز / 24 كيلوهرتز / 32 كيلوهرتز / 44.1 كيلوهرتز / 48 كيلوهرتز / 96 كيلوهرتز / 176.4 كيلوهرتز / 192 كيلوهرتز	32-500 كيلوبايت في الثانية	Vorbis	OGG		
				—	FLAC			

X: متاح
—: غير متاح

MP3

MP3 تمثل الحروف الأولى لعبارة MPEG Audio Layer 3 وهي تنسيق قياسي لضغط الصوت وضعت مجموعة عمل (MPEG) التابعة لمنظمة ISO (المنظمة الدولية للتوحيد القياسي).
ويسمح استخدام تنسيق MP3 بضغط بيانات الصوت إلى واحد على عشرة من حجم بيانات المصدر تقريباً.
تقوم هذه الوحدة بتشغيل الملفات ذات الامتداد (mp3.) في صورة ملفات MP3.

WMA

تعد WMA اختصاراً لعبارة Windows Media Audio وهو تنسيق ضغط ملفات الصوت المستخدم من قبل شركة Microsoft.

يمكن إنشاء بيانات الصوت وتخزينها بمعدل ضغط أعلى من MP3.
تقوم هذه الوحدة بتشغيل الملفات ذات الامتداد (.wma) في صورة ملفات WMA.
* Microsoft و Windows Media هي علامات تجارية مسجلة لشركة Microsoft Corporation U.S في الولايات المتحدة والدول الأخرى.
· ملفات WMA المكتوبة بمواصفات خلاف تلك المحددة قد لا تعمل بالصورة الطبيعية أو قد لا تعرض أسماء الملفات أو المجلدات بالصورة الصحيحة.

AAC

AAC تمثل الحروف الأولى لعبارة Advanced Audio Coding وهي تنسيق قياسي لضغط الصوت وضعته مجموعة عمل (MPEG) التابعة لمنظمة ISO (المنظمة الدولية للتوحيد القياسي).
يمكن إنشاء بيانات الصوت وتخزينها بمعدل ضغط أعلى من MP3.
تقوم هذه الوحدة بتشغيل الملفات ذات الامتداد (.aac) في صورة ملفات AAC.
· ملفات AAC المكتوبة بمواصفات خلاف تلك المحددة قد لا تعمل بالصورة الطبيعية أو قد لا تعرض أسماء الملفات أو المجلدات بالصورة الصحيحة.

WAV

WAV ترمز إلى صيغة صوت الشكل الموجي RIFF وهي تنسيق قياسي لضغط الصوت طورته كل من Microsoft و IBM.
تقوم هذه الوحدة بتشغيل الملفات ذات الامتداد (.wav) المسجلة في صيغة PCM (التضمين النبضي المشفر) كملفات WAV.

ملاحظة

صيغة PCM هي طريقة لتحويل البيانات الصوتية التناظرية إلى رقمية باستخدام صيغ معتمدة مثل القرص المضغوط CD.
· ملفات WAV المكتوبة بمواصفات خلاف تلك المحددة قد لا تعمل بالصورة الطبيعية أو قد لا تعرض أسماء الملفات أو المجلدات بالصورة الصحيحة.

OGG

OGG هو تنسيق ضغط الصوت المستخدم بواسطة Xiph. .Org Foundation.
يمكن إنشاء بيانات الصوت وتخزينها بمعدل ضغط أعلى من MP3.
تقوم هذه الوحدة بتشغيل الملفات ذات الامتداد (.ogg/.ogx/.oga) في صورة ملفات OGG.
· ملفات OGG المكتوبة بمواصفات خلاف تلك المحددة قد لا تعمل بالصورة الطبيعية أو قد لا تعرض أسماء الملفات أو المجلدات بالصورة الصحيحة.

MP4

MP4 هي صيغة ملف حاوي موحدة من قبل MPEG-4 الجزء 14.
تقوم هذه الوحدة بتشغيل الملفات ذات الامتداد (.m4a) في صورة ملفات MP4.

3GPP

3GPP هي صيغة ملف تم إنشاؤها بواسطة مشروع شراكة الجيل الثالث.
تقوم هذه الوحدة بتشغيل الملفات ذات الامتداد (.3gp) في صورة ملفات 3GPP.

FLAC

FLAC هي اختصار لعبارة محمول صوت قليل الفقد وهو عبارة عن صيغة ملف صوت بدون ترخيص.
تقوم هذه الوحدة بتشغيل الملفات ذات الامتداد (.flac/.fla) في صورة ملفات FLAC.

ملفات الفيديو القابلة للتشغيل



لا تستخدم امتداد خاص بملفات الفيديو لغير ملفات الفيديو. بالإضافة إلى ذلك، لا تتم بتغيير امتداد ملف الفيديو. فإن فعلت ذلك، لن تتعرف الوحدة على الملف ما يؤدي إلى إصدار ضوضاء أو عطل.

ملفات الفيديو القابلة للتشغيل تكون على النحو التالي:

USB	DVD	CD	الحد الأقصى لمعدل الإطار	الحجم الأقصى للصورة	صيغة متوافقة			
X	—	—	30 p / 60 i	1080 × 1920	MPEG-4 AVC	صور	MP4	
					MPEG4			
					AAC	الصوت		
					MP3			
					MPEG-4 AVC			
					MPEG4	صور		AVI
					WMP9			
					ملف تعريف متقدم			
					AAC			
					MP3	الصوت		
					(WMA 9.2 (7, 8, 9.1, 9.2			
					WMP9			
					ملف تعريف متقدم WMP9	صور	ASF	
					(WMA 9.2 (7, 8, 9.1, 9.2			
					الصوت			

X: متاح

—: غير متاح

MP4

MP4 هي صيغة ملف حاوي موحدة من قبل MPEG-4 الجزء 14. تقوم هذه الوحدة بتشغيل الملفات ذات الامتداد (.m4v / mp4) في صورة ملفات فيديو MP4.

AVI

AVI هي اختصار لعبارة تداخل الصوت والفيديو، وهي صيغة ملف حاوي طورتها Microsoft. تقوم هذه الوحدة بتشغيل الملفات ذات الامتداد (.avi) في صورة ملفات AVI.

ASF

ASF هي اختصار لعبارة صيغة النظم المتقدمة، وهي صيغة ملف حاوي طورتها Microsoft. تقوم هذه الوحدة بتشغيل الملفات ذات الامتداد (.wmv) في صورة ملفات ASF.

الاتفاقيات وإخلاء المسؤولية المتعلقة بـ Apple CarPlay

هذه الوحدة متوافقة مع Apple CarPlay والذي يستطيع تشغيل جهاز iPhone باستخدام جهاز الصوت للسيارة. Apple CarPlay متوافق مع موديلات iPhone 5 أو أعلى.



لدواعي السلامة، لا تقم بتشغيل جهاز iPhone أثناء القيادة. أفضل جهاز iPhone عندما لا يكون قيد الاستخدام. في حال ترك الجهاز داخل السيارة، قد يتعرض للتلف أو قد تضعف البطارية نتيجة درجة الحرارة أو الرطوبة المرتفعة داخل الكابينة. في حال فساد بطارية جهاز iPhone، فقد لا يتمكن من إعادة الشحن وقد يتعذر تشغيل الصوت حتى لو تم توصيله بهذه الوحدة.

ملاحظة

- قد لا يتوافق الموديل iPhone 5 أو أعلى مع Apple CarPlay وفقاً لإصدار نظام التشغيل OS.
 - لتجنب فقد البيانات المحفوظة أو تلفها، نحن نوصي أن تقوم دائماً بالاحتفاظ بنسخة احتياطية من بياناتك.
- راجع Apple CarPlay في الصفحة 3-2.

Android™

هذه الوحدة متوافقة مع الهواتف الذكية Android™ باستعمال لولي بوب 5.0 من Android™ أو أعلى. لاستعمال Android™ Auto، يلزم وجود هاتف ذكي محمّل عليه تطبيق Android™ Auto.



لدواعي السلامة، لا تقم بتشغيل الهاتف الذكي Android™ أثناء القيادة. أفضل الهواتف الذكية Android™ عندما لا يكون قيد الاستخدام. في حال ترك الجهاز داخل السيارة، قد يتعرض للتلف أو قد تضعف البطارية نتيجة درجة الحرارة أو الرطوبة المرتفعة داخل الكابينة. في حال فساد بطارية الهاتف الذكي Android™، فقد لا يتمكن من إعادة الشحن وقد يتعذر تشغيل الصوت حتى لو تم توصيله بهذه الوحدة.

ملاحظة

- لتجنب فقد البيانات المحفوظة أو تلفها، نحن نوصي أن تقوم دائماً بالاحتفاظ بنسخة احتياطية من بياناتك.
- راجع Android™ Auto في الصفحة 3-6.

FM

١. اختر الترفيه الموجودة على الشاشة الرئيسية

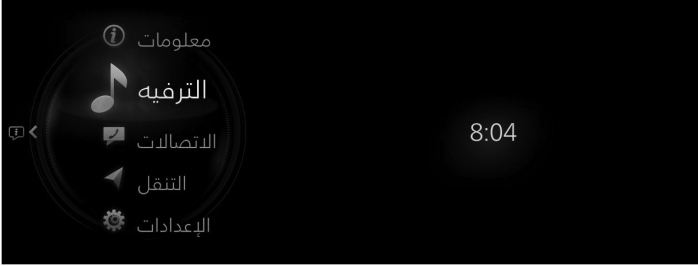



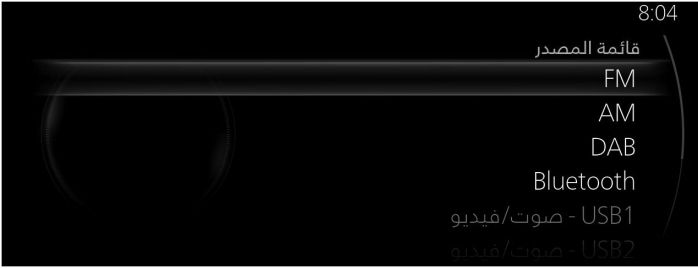

٢. اختر "FM" على شاشة قائمة المصدر.



ملاحظة

إذا كان حالياً يوجد محتوى قيد التشغيل، اختر "الترفيه" لعرض المحتويات على شاشة التشغيل.
أثناء عرض شاشة التشغيل، اضغط  الموجود على مفتاح التحكم لعرض شاشة قائمة المصدر.
٣. يتم عرض شاشة التشغيل.



قم بتدوير  لعرض آخر قائمة تم عرضها من قائمة التفضيلات أو قائمة المحطات لـ FM.
عند تحريك  إلى اليمين، يتم عرض قائمة مفضلات FM الخاصة بك.*
عندما يتم عرض ، اضغط  لعرض القائمة.

ملاحظة

قد لا يتم عرض قائمة المحطات وذلك بحسب المنطقة.

قائمة راديو FM





القائمة	التفسير
قائمة المصدر	يتم عرض شاشة قائمة المصدر. يتم تغيير مصدر الصوت.
التفضيلات	تعرض قائمة التفضيلات الخاصة براديو FM. يتم عرض قائمة محطات الراديو المسجلة في التفضيلات حيث يمكنك تحديد محطة الراديو التي تريد الاستماع إليها. إذا لم تكن لديك التفضيلات مسجلة، فسيتم عرض قائمة فارغة. راجع التفضيلات في صفحة ١٧-١ لمعرفة طريقة التسجيل في التفضيلات.
قائمة المحطات	يتم عرض قائمة محطات الراديو حيث يمكنك تحديد محطة الراديو التي تريد الاستماع إليها. يمكن تحديد نوع محطة الراديو المعروضة في القائمة ويمكن تحديث القائمة وفقاً للمنطقة والمواصفات. (إذا كانت خيار متوفرة ويمكن اختيار النوع) يمكن عرض قائمة من خلال حصر الأنواع مثل أخبار أو موسيقى الروك. (إذا كانت خيار متوفرة و "تحديث القائمة" يمكن اختيارها) تلتقط القائمة 10 محطات ذات أقوى موجات راديو ويتم عرضها. عند اختيار تحديث القائمة، يمكن تحديث قائمة المحطات بتوقيت عشوائي.
مفاتيح التحكم في الموالف	تعرض شاشة التحكم (أيقونة) على شاشة التشغيل. بالنسبة لتفاصيل طريقة تشغيل كل أيقونة، راجع كيفية استخدام مفاتيح التحكم في الموالف (أيقونة).
موالفة يدوية	قم بتدوير قرص التردد المعروض لتحديد محطة الراديو التي تريد الاستماع إليها.
نص الراديو	إذا كانت هناك معلومات نصية أثناء بث الراديو، فسيتم عرضها.
إعدادات الـ FM*	لضبط راديو FM. (مع راديو HD) يمكنك تفعيل/إبطال "HD Radio Tuner" أو "Live Event Mode". عند تمكين Live Event Mode وبث إذاعة في الزمن الحقيقي مثل حدث رياضي، يتم تحويله قسرياً إلى إذاعة رقمية. إذا كان هناك بث راديو HD تريد استقباله دائماً، قم بإبطال إعدادات Live Event Mode. لكن وفقاً لظروف الاستقبال، فقد يرتفع الصوت فجأة أو يتكرر. (نظام بيانات الراديو (RDS) مزود) يمكنك تفعيل/إبطال "إعدادات الإعلان المروحي" أو "إعدادات التردد البديل" أو "إعدادات قفل المنطقة".
إعدادات الصوت	اضبط جودة الصوت.

كيفية استخدام مفاتيح التحكم في الموالف (أيقونة)



أدر  لتحديد الأيقونة المراد تشغيلها.

التفسير	القائمة
إذا قمت بتحديد الأيقونة، فسيتم ضبط المحطة التالية المتوفرة تلقائياً. تتم موالفة المحطات التي يمكن استقبالها من التردد المنخفض إلى العالي كل 5 ثوانٍ. بمجرد العثور على المحطة المطلوبة، حدد الأيقونة مرة أخرى لإيقاف تشغيل الميزة.	
يبحث تلقائياً عن محطة الراديو التالية المتاحة. يتم تغيير ترددات الراديو خطوة بخطوة حتى يتم العثور على محطة الاستقبال. إذا تم تحديد الأيقونة مرة أخرى أثناء قيام الموالف بالبحث عن محطة الراديو التالية المتوفرة، فسوف يتوقف البحث عند التردد الحالي.	
إذا تم تحديد الأيقونة مع الاستمرار، فسيستمر الموالف في البحث حتى يتم تحرير مقبض التحكم.	

راديو HD*

الاستماع إلى تكنولوجيا HD Radio™

عند الضبط على محطة راديو لها إشارة راديو HD متاحة، ستضيء الأيقونة **HD Radio** وستتحول الإذاعة الرقمية تلقائياً إلى بث راديو HD.

إذا كنت ترغب في تجنب بث راديو HD، أو إذا كان بث راديو HD غير متاح في منطقتك، فيمكنك إلغاء تحديد خيار "HD Radio Tuner" في قائمة "إعدادات الـ FM" لإيقاف تشغيل موالف راديو HD.

اختيار قناة البث المتعدد

في حالة توفر قنوات البث المتعدد لبث راديو HD يتم استقباله حالياً، يتم عرض قائمة قنوات البث المتعدد. اختر محطة الراديو التي تريد.

ملاحظة

- حين يتم استقبال إذاعة رقمية أو لا ثم استقبال بث راديو HD أثناء تحديد HD1، تتحول الوحدة تلقائياً إلى محطة راديو HD.
- عند إضاءة الأيقونة **HD Radio**، قد يكون هناك اختلاف ملحوظ في جودة ومستوى الصوت عند حدوث تغيير من الإشارات الرقمية إلى الإشارات التناظرية.
- إذا انخفضت جودة ومستوى الصوت بشكل ملحوظ أو إذا انقطع الصوت تماماً، قم بإلغاء تحديد "HD Radio Tuner" في "إعدادات الـ FM" لإيقاف تشغيل راديو HD.
- حين يتم استقبال إذاعة رقمية عند اختيار HD1 من القنوات المفضلة، تتحول الوحدة تلقائياً إلى راديو HD.
- إذا كانت ظروف استقبال الراديو رديئة أو إذا كان HD في وضع الإيقاف، فلن يكون من الممكن التحويل إلى بث راديو HD.
- حين يتم اختيار قناة HD للبث المتعدد (HD2 إلى HD8) من المفضلات، قد يتم عرض "Signal Lost" ولا يتم إخراج صوت إلى أن يتم استقبال بث راديو HD.
- إذا كانت ظروف استقبال راديو HD رديئة، فقد يستمر عرض "Signal Lost".

• إذا لم تكن الأيقونة **Radio HD** مضاءة، فقد تظهر معلومات الأغنية و/ أو المحطة أثناء الاستماع إلى الإذاعة الرقمية.

نظام بيانات الراديو (RDS)*

الإعلان المروري (TA)

يمكن استقبال معلومات عن حركة المرور عند تفعيل "إعدادات الإعلان المروري" بواسطة إعدادات الـ FM. عند استقبال معلومات عن حركة المرور، يمكنك التحويل إلى شاشة الإعلان المروري (TA) حتى إذا كان مصدر صوت* آخر بخلاف FM مختاراً.

عند انتهاء تشغيل الإعلان المروري (TA)، تتحول الشاشة تلقائياً إلى الشاشة السابقة ولكن إذا كنت تريد إيقاف التشغيل في منتصف المدة، اختر "إلغاء" أو "إيقاف TA" المعروضة على الشاشة.

إلغاء : اترك إعدادات الإعلان المروري مفعلة كما هي وعد إلى الشاشة السابقة.

إيقاف TA : قم بإبطال إعدادات الإعلان المروري والعودة إلى الشاشة السابقة.

* محطات FM التي لا يمكنها استقبال الإعلان المروري (TA) أو RDS الإعلان المروري (TA)، لا يمكن استقبالها عند تشغيل راديو DAB.

ملاحظة

قيمة الضبط "إعدادات الإعلان المروري" وقيمة الضبط "الإعلان المروري" لـ إعدادات الـ DAB متصلتان.

تنبيه

عند استقبال معلومات الطوارئ، يتحول إلى شاشة تنبيه تلقائياً حتى إذا كان مصدر صوت* آخر بخلاف FM مختاراً. عند انتهاء تشغيل تنبيه، يعود إلى الشاشة السابقة تلقائياً. إذا كنت تريد إيقاف التشغيل في منتصف المدة، اختر "إلغاء" المعروضة على الشاشة.

* لا يمكن استقبال RDS تنبيه أثناء تشغيل راديو AM أو راديو DAB.

التردد البديل (AF)

يعمل التردد البديل AF على محطات FM. قم بتفعيل "إعدادات التردد البديل" بواسطة إعدادات الـ FM. في حالة ضعف استقبال المحطة الحالية، يتم التحويل إلى محطة بديلة تلقائياً.

قفل الإقليم

يعمل قفل الإقليم على محطات FM. قم بتفعيل "إعدادات قفل المنطقة" بواسطة إعدادات الـ FM. عند السفر إلى بلد آخر، يتحول الإعدادات تلقائياً إلى برنامج مماثل للبرنامج الذي يتم الاستماع إليه أو إلى برنامج ذي صلة.

*AM

١. اختر الترفيه الموجودة على الشاشة الرئيسية

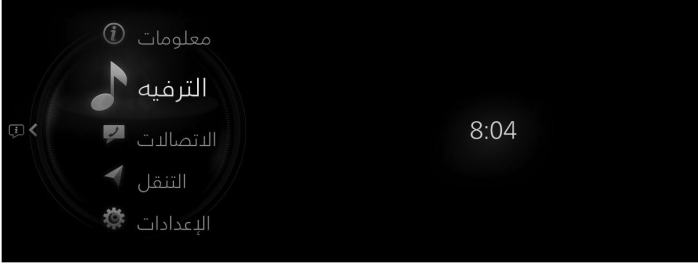

٢. اختر "AM" على شاشة قائمة المصدر.



ملاحظة

إذا كان حالياً يوجد محتوى قيد التشغيل، اختر "الترفيه" لعرض المحتويات على شاشة التشغيل.



أثناء عرض شاشة التشغيل، اضغط على مفتاح التحكم لعرض شاشة قائمة المصدر.

٣. يتم عرض شاشة التشغيل.



قم بتدوير  لعرض آخر قائمة تم عرضها من قائمة التفضيلات أو قائمة المحطات لـ AM.

عند تحريك  إلى اليمين، يتم عرض قائمة مفضلات AM الخاصة بك.*

عندما يتم عرض ، اضغط  MENU، لعرض القائمة.

ملاحظة

قد لا يتم عرض قائمة المحطات وذلك بحسب المنطقة.

قائمة راديو AM

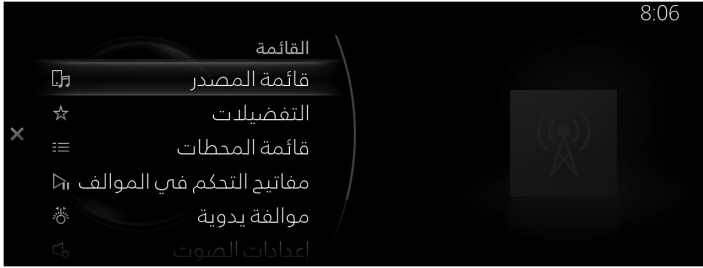



القائمة	التفسير
قائمة المصدر	يتم عرض شاشة قائمة المصدر. يتم تغيير مصدر الصوت.
التفضيلات	تعرض قائمة التفضيلات الخاصة براديو AM. يتم عرض قائمة محطات الراديو المسجلة في التفضيلات حيث يمكنك تحديد محطة الراديو التي تريد الاستماع إليها. إذا لم تكن لديك التفضيلات مسجلة، فسيتم عرض قائمة فارغة. راجع التفضيلات في صفحة ١-١٧ لمعرفة طريقة التسجيل في التفضيلات.
قائمة المحطات	يتم عرض قائمة محطات الراديو حيث يمكنك تحديد محطة الراديو التي تريد الاستماع إليها. يمكن تحديث القائمة حسب المنطقة والمواصفات. (إذا كانت خيار متوفرة و "تحديث القائمة" يمكن اختيارها) تلتقط القائمة 10 محطات ذات أقوى موجات راديو ويتم عرضها. عند اختيار تحديث القائمة، يمكن تحديث قائمة المحطات بتوقيت عشوائي.
مفاتيح التحكم في الموالف	تعرض شاشة التحكم (أيقونة) على شاشة التشغيل. بالنسبة لتفاصيل طريقة تشغيل كل أيقونة، راجع كيفية استخدام مفاتيح التحكم في الموالف (أيقونة).
موالفة يدوية	قم بتدوير قرص التردد المعروض لتحديد محطة الراديو التي تريد الاستماع إليها.
*AM Settings	لضبط راديو AM. يمكنك تفعيل/إبطال "HD Radio Tuner" أو "Live Event Mode". عند تمكين Live Event Mode وبث إذاعة في الزمن الحقيقي مثل حدث رياضي، يتم تحويله قسرياً إلى إذاعة رقمية. إذا كان هناك بث راديو HD تريد استقباله دائماً، قم بإبطال إعدادات Live Event Mode. لكن وفقاً لظروف الاستقبال، فقد يرتفع الصوت فجأة أو يتكرر.
إعدادات الصوت	اضبط جودة الصوت.

كيفية استخدام مفاتيح التحكم في الموالف (أيقونة)



أدر  لتحديد الأيقونة المراد تشغيلها.

التفسير	القائمة
إذا قمت بتحديد الأيقونة، فسيتم ضبط المحطة التالية المتوفرة تلقائيًا. تتم موالفة المحطات التي يمكن استقبالها من التردد المنخفض إلى العالي كل 5 ثوان. بمجرد العثور على المحطة المطلوبة، حدد الأيقونة مرة أخرى لإيقاف تشغيل الميزة.	
يبحث تلقائيًا عن محطة الراديو التالية المتاحة. يتم تغيير ترددات الراديو خطوة بخطوة حتى يتم العثور على محطة الاستقبال. إذا تم تحديد الأيقونة مرة أخرى أثناء قيام الموالف بالبحث عن محطة الراديو التالية المتوفرة، فسوف يتوقف البحث عند التردد الحالي.	
إذا تم تحديد الأيقونة مع الاستمرار، فسيستمر الموالف في البحث حتى يتم تحرير مقبض التحكم.	

راديو HD*

الاستماع إلى تكنولوجيا HD Radio™

عند الضبط على محطة راديو لها إشارة راديو HD متاحة، ستضيء الأيقونة HD Radio وستتحول الإذاعة الرقمية تلقائيًا إلى بث راديو HD.

إذا كنت ترغب في تجنب بث راديو HD، أو إذا كان بث راديو HD غير متاح في منطقتك، فيمكنك إلغاء تحديد خيار "HD Radio Tuner" في قائمة "AM Settings" لإيقاف تشغيل موالف راديو HD.

* SiriusXM®

رمز تعريف الراديو ID

اختر القناة 0 من Channel List لعرض رمز تعريف الراديو ID.

كيفية استعمال SiriusXM®

١. اختر الترفيه الموجودة على الشاشة الرئيسية

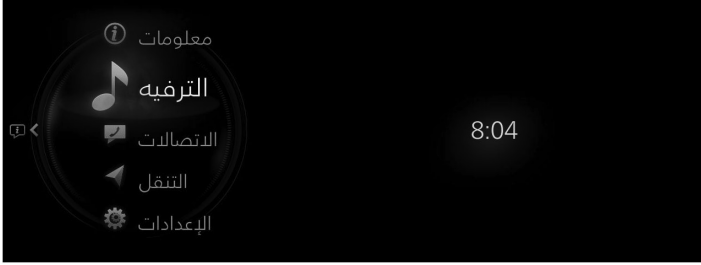

٢. اختر "SiriusXM" على شاشة قائمة المصدر.

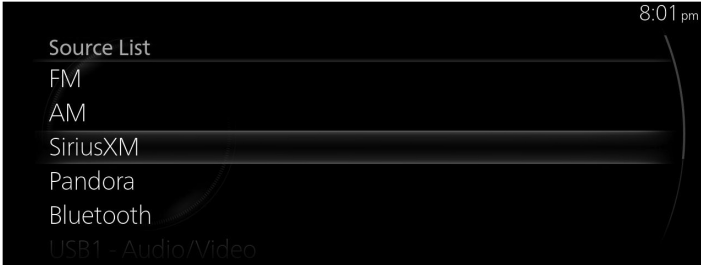

ملاحظة

إذا كان حالياً يوجد محتوى قيد التشغيل، اختر "الترفيه" لعرض المحتويات على شاشة التشغيل.

أثناء عرض شاشة التشغيل، اضغط  الموجود على مفتاح التحكم لعرض شاشة قائمة المصدر.

٣. يتم عرض شاشة التشغيل.

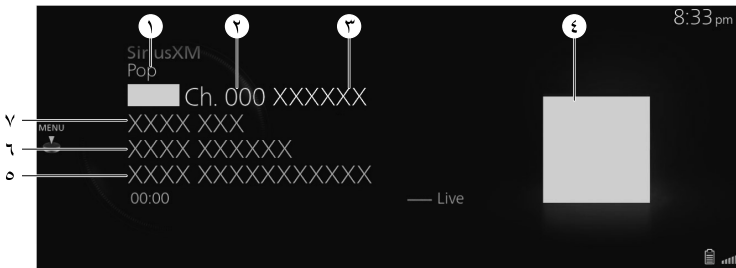

النوع أ



١. اسم الفئة

٢. رقم محطة الراديو

٣. اسم محطة الراديو
٤. صورة الألبوم
٥. اسم الألبوم
٦. اسم الفنان
٧. اسم الأغنية

قم بتدوير  لعرض قائمة Favorites لـ SiriusXM®
عندما يتم عرض  يمكنك عرض القائمة بالضغط على .

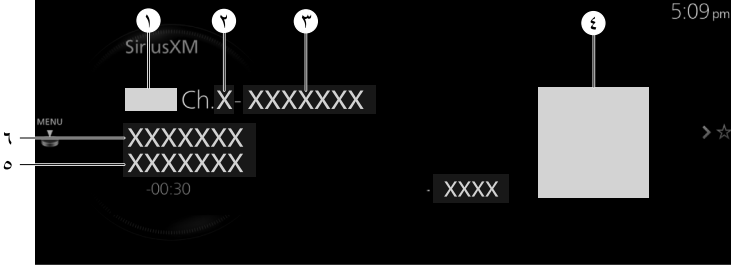

النوع ب



١. شعار محطة الراديو
٢. رقم محطة الراديو
٣. اسم محطة الراديو
٤. صورة الألبوم
٥. المعلومات (مثال: اسم الألبوم)
٦. المعلومات (مثال: اسم الفنان)

عند تشغيل , يتم عرض "All Channels".

عند تحريك  إلى اليمين، يتم عرض قائمة مفضلات SiriusXM الخاصة بك.

عندما يتم عرض  يمكنك عرض القائمة بالضغط على .

قائمة SiriusXM®

النوع أ

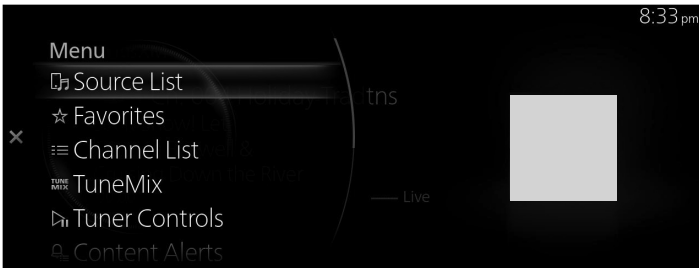

التفسير	Menu
	Source List
يتم عرض شاشة قائمة المصدر. يمكنك تبديل مصدر الصوت.	
عرض قائمة Favorites لـ SiriusXM®. يتم عرض قائمة محطات الراديو المسجلة في Favorites حيث يمكنك تحديد محطة الراديو التي تريد الاستماع إليها. إذا لم تكن لديك Favorites مسجلة، فسيتم عرض قائمة فارغة. راجع التفضيلات في صفحة ١-١٧ لمعرفة طريقة التسجيل في التفضيلات.	Favorites
يتم عرض قائمة محطات الراديو حيث يمكنك تحديد محطة الراديو التي تريد الاستماع إليها. يمكنك حصر قائمة محطات الراديو لعرضها حسب الفئات المحددة.	Channel List
SiriusXM Featured لعرض قائمة محطات الراديو الموصى بها الموزعة بواسطة SiriusXM®. يتم عرض  عند تحديث القائمة.	
لعرض قائمة TuneMix التي تم إنشاؤها حالياً. اختر قناة TuneMix لبدء التشغيل. بالإضافة إلى ذلك، يمكن إنشاء أو حذف قناة TuneMix. للحصول على تفاصيل، راجع TuneMix™.	TuneMix
تعرض شاشة التحكم (أيقونة) على شاشة التشغيل. بالنسبة لطريقة تشغيل كل أيقونة، راجع كيفية استخدام مفاتيح التحكم في المؤلف (أيقونة).	Tuner Controls
يتم عرض سجل تنبيهات المحتوى التي تم تلقيها في الماضي في قائمة. يمكنك اختيار المحتويات التي تريد الاستماع إليها من هذه القائمة.	Content Alerts
يمكنك تسجيل الفنان أو الأغنية التي يتم تشغيلها حالياً. بعد التسجيل، يمكنك تلقي تنبيهات عند بث الفنان أو الأغنية بواسطة SiriusXM®.	Save Artist /Song
لضبط SiriusXM®. للمعلومات حول البنود التي يمكنك ضبطها، راجع SiriusXM Settings.	SiriusXM Settings
اضبط جودة الصوت.	Audio Settings

النوع ب

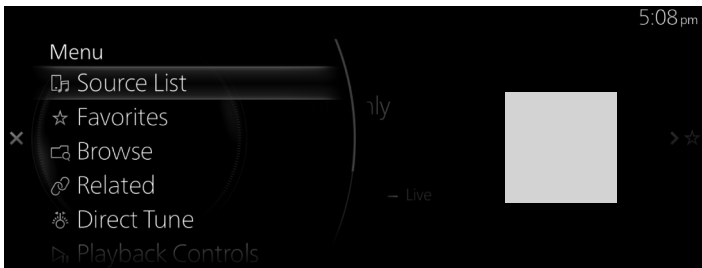



التفسير	Menu
يتم عرض شاشة Source List. يمكنك تبديل مصدر الصوت.	Source List

Menu	التفسير
Favorites	لعرض قائمة Favorites لـ SiriusXM®. يتم عرض قائمة محطات الراديو المسجلة في Favorites حيث يمكنك تحديد محطة الراديو التي تريد الاستماع إليها. إذا لم تكن لديك Favorites مسجلة، فسيتم عرض قائمة فارغة. راجع التفضيلات في صفحة ١-١٧ لمعرفة طريقة التسجيل في التفضيلات. Smart Favorites يتم تخزين بث المحطات المسجلة مؤقتاً. أيضا عند تسجيل محطات الراديو في Favorites، يتم تلقائياً تسجيل ما يصل إلى 10 محطات في Smart Favorites.
Browse	يعرض قنوات متنوعة الفئات.
Related	يعرض القنوات الموصى بها ذات الصلة بالمحتوى الذي تستمع إليه.
Direct Tune	يختار محطة عن طريق تحديد رقم القناة.
Playback Controls	تعرض شاشة التحكم (أيقونة) على شاشة التشغيل. بالنسبة لطريقة تشغيل كل أيقونة، راجع كيفية استخدام Playback Controls (أيقونة).
SiriusXM Settings	لضبط SiriusXM®. للمعلومات حول البنود التي يمكنك ضبطها، راجع SiriusXM Settings.
Audio Settings	اضبط جودة الصوت.

*TM TuneMix

.TuneMix plays songs in a unique mix from user-selected SiriusXM music channels



لتشغيل قناة TuneMix™ المختارة بواسطة ضغط . يمكنك تعديل قناة TuneMix™ المختارة بواسطة تحريك  إلى اليمين.

Option	التفسير
Create	لإنشاء قناة TuneMix™.
Edit	لتغيير محطة الراديو المسجلة إلى قناة TuneMix™.
Rename	لتغيير اسم قناة TuneMix™.
Remove	لحذف قناة TuneMix™ المسجلة.

إنشاء قناة TuneMix™

يمكنك اختيار قنوات موسيقى SiriusXM® المرغوبة وإنشاء قناة TuneMix™.

١. اختر "Create".



٢. اختر عدة محطات راديو تريد تسجيلها إلى قنوات TuneMix™ من قائمة قنوات موسيقى SiriusXM®. يتم وضع علامة صح إلى جانب المحطة المختارة.



٣. اختر "Create".



٤. أدخل عنوان قناة TuneMix™ التي تقوم بإنشائها.

٥. اختر ✓.



ملاحظة

مطلوب اثنتين أو أكثر من محطات الراديو لإنشاء قناة TM TuneMix. بالإضافة إلى ذلك، يمكن تسجيل ما يصل إلى 5 محطات راديو.

يمكن تسجيل ما يصل إلى 3 محطات TM TuneMix.

كيفية استخدام مفاتيح التحكم في الموالف (أيقونة)*

الأيقونة المعروضة تختلف بحسب حالة التشغيل.



التفسير	أيقونة
للتبديل إلى المحطة التالية. (يتم العرض في بعض طرازات السيارات فقط)	
للتبديل إلى المحطة السابقة. (يتم العرض في بعض طرازات السيارات فقط)	
للدلالة على الموسيقى التالية ضمن نفس محطة الراديو. إذا لم يكن هناك محتوى، فإن العملية لن تعمل. (بخلاف أثناء إجراء المسح) اضغط مع الاستمرار للتقديم السريع.	
للدلالة على الموسيقى السابقة في نفس محطة الراديو. إذا لم يكن هناك محتوى سابق، فإن العملية لن تعمل. (بخلاف أثناء إجراء المسح) اضغط مطولاً على الرجوع السريع.	
لتشغيل راديو. عندما يتم الاختيار مرة أخرى، فإن التشغيل يتوقف بصفة مؤقتة.	
لتشغيل كل قناة في قائمة القنوات الحالية لمدة 10 ثوانٍ. اختره مرة أخرى لمواصلة استقبال القناة. لا يمكن اختيار هذه الأيقونة أثناء تشغيل Sports- أو Traffic & Weather Now أو Flash. TM TuneMix	
إذا كان محتوى التخزين المؤقت قيد التشغيل، فإن التحكم يتحول إلى التشغيل في الزمن الحقيقي. لا يمكن اختياره أثناء التشغيل في الزمن الحقيقي وتشغيل TM TuneMix.	

أيقونة	التفسير
	ينتهي بث TuneMix™ عند الضغط على الأيقونة. يستمر في تشغيل محطة الراديو المختارة كما هي.
	لعرض Traffic & Weather Now. عند الضغط عليه مرة أخرى، يتم إيقاف التشغيل ويبدأ التشغيل من محطة الراديو المحددة مسبقًا. لا يمكن تحديد الاختيار عند عدم وجود "Traffic & Weather Now" قابل للتشغيل.
	(أثناء تشغيل SportsFlash) يبدأ تشغيل SportsFlash وبدء التشغيل من محطة الراديو المحددة مسبقًا. لا يمكن اختياره عندما لا يكون "SportsFlash" قيد التشغيل.

كيفية استخدام (أيقونة) Playback Controls *

الأيقونة المعروضة تختلف بحسب حالة التشغيل.

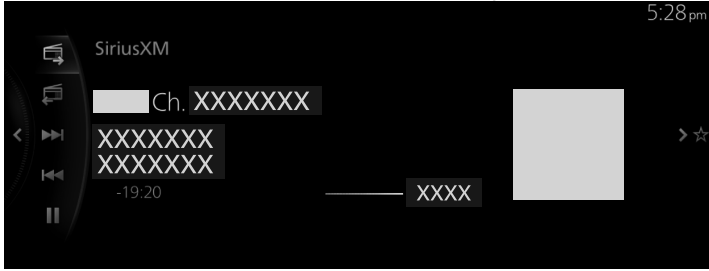

أيقونة	التفسير
	للتبديل إلى المحطة التالية. (يتم العرض في بعض طرازات السيارات فقط)
	للتبديل إلى المحطة السابقة. (يتم العرض في بعض طرازات السيارات فقط)
	للدلالة على الموسيقى التالية ضمن نفس محطة الراديو. إذا لم يكن هناك محتوى، فإن العملية لن تعمل. (بخلاف أثناء إجراء المسح) اضغط مع الاستمرار للتقديم السريع.
	للدلالة على الموسيقى السابقة في نفس محطة الراديو. إذا لم يكن هناك محتوى سابق، فإن العملية لن تعمل. (بخلاف أثناء إجراء المسح) اضغط مطولاً على الرجوع السريع.
	لتشغيل راديو. عندما يتم الاختيار مرة أخرى، فإن التشغيل يتوقف بصفة مؤقتة.

SiriusXM Settings

النوع أ

القائمة	التفسير
Parental Controls	لضبط القفل الأبوي وتغيير رمز القفل.
Smart Favorites	لتحديد/ تغيير محطات الراديو المسجلة على Smart Favorites. يمكن تسجيل ما يصل إلى 10 محطات راديو. Smart Favorites يتم تخزين بث المحطات المسجلة مؤقتاً. أيضاً عند تسجيل محطات الراديو في المفضلات، يتم تلقائياً تسجيل ما يصل إلى 10 محطات في Smart Favorites.
TuneStart	لتشغيل/ إيقاف TuneStart. TuneStart يتم تشغيل المحطات المسجلة على Smart Favorites من نقطة توقف مثل بداية أغنية، وليس في الزمن الحقيقي. نقطة التوقف تختلف باختلاف المحتويات وظروف التخزين المؤقت.
Artist/Song Alerts	يمكنك تشغيل/ إيقاف Artist/Song Alerts وحذف الفنانين والموسيقى المسجلة. Artist/Song Alerts تنبهك الوظيفة حين يتم تشغيل فنان أو أغنية مسجلة على "Save Artist/Song".
SportsFlash	يمكنك تشغيل/ إيقاف SportsFlash وتسجيل وحذف فرق رياضية. يمكن تسجيل عدد يصل إلى 50 فريق. SportsFlash تقوم الوظيفة بإشعارك عندما يتم الإعلان عن معلومات بخصوص فريق رياضي مسجل.
Traffic & Weather Now	عندما تقوم بتحديد مدينة، يمكنك تلقي إشعارات بشأن حركة المرور والطقس في تلك المدينة.

قفل التامين الأبوي

لاستخدام وظيفة القفل الأبوي، يجب أولاً ضبط رمز للقفل.
يمكن تفعيل أو إبطال القفل الأبوي أو تعطيله أثناء دورة القيادة الحالية (منذ ضبط مفتاح بدء التشغيل أو مفتاح الطاقة على وضع التشغيل ON حتى ضبطه على وضع الإيقاف OFF). يتم ضبط القفل الأبوي حين يتم تشغيل "Enable Channel Lock". عند إيقافه يتم إلغاء القفل الأبوي.
عند ضبط قفل أبوي وتحديد محطة راديو مقفلة، يتم عرض شاشة إدخال رمز القفل. إذا تم إدخال رمز القفل الصحيح، فسيتم إلغاء القفل الأبوي مؤقتاً.
عند إلغاء القفل الأبوي أو عند تغيير رمز القفل، يكون من اللازم إدخال رمز القفل.

إعادة ضبط رمز القفل

- في حالة نسيان الرمز المسجل، قم بإعادة ضبط الرمز إلى الرمز الافتراضي [0000].
١. اختر "Parental Controls" من SiriusXM Settings.
 ٢. اختر "Edit Lock Code".
 ٣. أدخل الرمز الافتراضي [0000] على الشاشة مع رمز قفل الإدخال الحالي.
 ٤. أدخل الرمز الجديد الذي تريد ضبطه.
 ٥. يتم عرض شاشة التأكيد وتكتمل عملية إعادة ضبط رمز القفل.

النوع ب

القائمة	التفسير
Subscription Status	.Displays the current SiriusXM subscription status
Listener Settings	.Configures listening and content preferences Block Explicit Content .Hide programming with explicit content Tune Start .Start songs at the beginning when you tune to a music channel
Help & Support	.Accesses SiriusXM Customer Care support

العودة لوضع الإعدادات الأول

لبدء إعدادات SiriusXM®، تحتاج إلى إعادة كل إعدادات Mazda Connect إلى الإعدادات الافتراضية. لاستعادة Mazda Connect إلى إعداداته الافتراضية، استخدم "الإعدادات" Mazda Connect الخاصة أو استشر وكيل معتمد من شركة مازدا.

*DAB

ما هو راديو DAB؟

راديو DAB هو نظام بث رقمي للراديو. يقدم راديو DAB مصدر صوت راديو عالي الجودة باستخدام وظيفة تبديل التردد تلقائياً في المناطق الحدودية. بواسطة عرض نصوص الراديو، يمكن عرض معلومات مثل اسم الأغنية واسم الفنان.

ملاحظة

هذه الوحدة متوافقة أيضاً مع راديو DAB+.

١. اختر الترفيه الموجودة على الشاشة الرئيسية

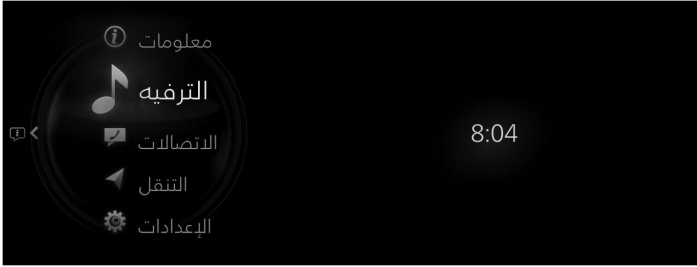

٢. اختر "DAB" على شاشة قائمة المصدر.

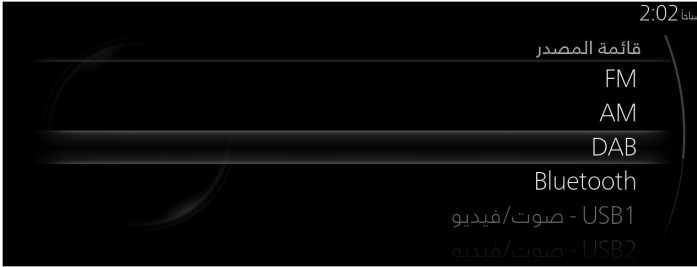





ملاحظة

إذا كان حالياً يوجد محتوى قيد التشغيل، اختر "الترفيه" لعرض المحتويات على شاشة التشغيل.

أثناء عرض شاشة التشغيل، اضغط  الموجود على مفتاح التحكم لعرض شاشة قائمة المصدر. يتم عرض شاشة التشغيل.



قم بتدوير  لعرض آخر قائمة تم عرضها من قائمة التفضيلات أو قائمة المحطات لـ DAB. عند تحريك  إلى اليمين، يتم عرض قائمة مفضلات DAB الخاصة بك.* عندما يتم عرض  يمكنك عرض القائمة بالضغط على  MENU.

قائمة DAB



القائمة	التفسير
قائمة المصدر	يتم عرض شاشة قائمة المصدر. يمكنك تبديل مصدر الصوت.
التفضيلات	لعرض قائمة التفضيلات لـ DAB. يتم عرض قائمة محطات الراديو المسجلة في التفضيلات حيث يمكنك تحديد المحتويات التي تريد الاستماع إليها. إذا لم تكن لديك التفضيلات مسجلة، فسيتم عرض قائمة فارغة. راجع التفضيلات في صفحة ١-١٧ لمعرفة طريقة التسجيل في التفضيلات.
قائمة المحطات	يعرض قائمة المحطات (المجموعة والمحطة). يمكنك اختيار المحتويات التي تريد الاستماع إليها من قائمة المحطات المعروضة. يمكنك تغيير المجموعة بواسطة اختيار "اختر الفرقة".
مفاتيح التحكم في الموالف	تعرض شاشة التحكم (أيقونة) على شاشة التشغيل. بالنسبة لطريقة تشغيل كل أيقونة، راجع كيفية استخدام مفاتيح التحكم في الموالف (أيقونة).
نص الراديو	لعرض نص الراديو الخاص بمحطة الراديو التي يتم استقبالها.
عرض الشرائح	عند تلقي محطات بث مع خدمة عرض الشرائح، يتم تكبير عرض الشرائح.
إعدادات الـ DAB	لضبط DAB. للمعلومات حول البنود التي يمكنك ضبطها، راجع إعدادات الـ DAB.
إعدادات الصوت	اضبط جودة الصوت.

كيفية استخدام مفاتيح التحكم في الموالف (أيقونة)



التفسير	أيقونة
(بخلاف أثناء إجراء المسح) يبحث عن محطاتك المفضلة في قائمة المحطات. توالف كل محطة في قائمة المحطات لمدة 5 ثوان. اختر هذه الأيقونة مرة أخرى عند موالفة المحطة المرادة.	
لإيقاف المسح وضبط محطة الراديو التي يتم استقبالها.	
اختره لبدء الاختيار التلقائي لمحطة الراديو للتبديل إلى الخدمة التالية أو السابقة. إذا لم تكن هناك خدمة تالية أو سابقة في المجموعة المختارة، تتبدل المجموعة. اضغط مطولاً لتبديل المجموعة.	
(أثناء المسح أو الاختيار التلقائي لمحطة الراديو) لإيقاف المسح أو الاختيار التلقائي لمحطة الراديو وضبط محطة الراديو التي يتم استقبالها.	

إعدادات DAB

التفسير	القائمة
اضبط تفعيل / إبطال اتصال DAB-DAB. عند التفعيل، إذا ساء استقبال راديو DAB الذي قيد التشغيل، يتم البحث عن نفس البرنامج الذي يتم تشغيله بواسطة محطة راديو DAB والتبديل إليه تلقائياً.	اتصال DAB-DAB
اضبط تفعيل / إبطال اتصال DAB-FM. عند التفعيل، إذا ساء استقبال راديو DAB الذي قيد التشغيل، يتم البحث عن نفس البرنامج الذي يتم تشغيله بواسطة محطة راديو FM وتبديل مؤقتاً بحيث يمكن تشغيل البرنامج باستمرار. إذا وجد راديو DAB نفس البرنامج الذي يتم تشغيله على محطة راديو FM، فإنه يتحول تلقائياً إلى محطة الراديو تلك.	اتصال DAB-FM
اضبط تفعيل / إبطال الإعلان المروري. عند التفعيل، يمكن تحويل شاشة الإعلان المروري عند اختيار مصدر صوت* بخلاف DAB.	الإعلان المروري
اضبط تفعيل / إبطال نطاق L. عند التفعيل، يمكن استقبال نطاق تردد النطاق L بالإضافة إلى نطاق III.	نطاق L*
اضبط تفعيل / إبطال إعلان آخر. عند التفعيل، يمكن تحويل شاشة إعلان آخر عند اختيار مصدر صوت بخلاف DAB.	إعلان آخر*
اضبط تفعيل / إبطال عرض الشرائح.	عرض الشرائح*

* باستثناء محطات راديو DAB التي لا يمكنها استقبال الإعلان المروري أو أثناء الاستماع إلى راديو FM.

الإعلان المروري

يمكن استقبال معلومات عن حركة المرور عند تفعيل "الإعلان المروري" باستعمال إعدادات الـ DAB. عند استقبال معلومات عن حركة المرور أثناء وجود الوحدة في وضع TA، يمكن تحويل شاشة الإعلان المروري عند اختيار مصدر صوت* ١ بخلاف DAB. عند انتهاء تشغيل الإعلان المروري، تعود الشاشة المعروضة تلقائياً إلى الشاشة السابقة ولكن إذا كنت تريد إيقاف التشغيل في منتصف المدة، اختر "إلغاء" أو "إيقاف TA" المعروضة على الشاشة. **إلغاء:** اترك الإعلان المروري مفعلة وأعد الشاشة المعروضة إلى الشاشة السابقة. **إيقاف TA:** قم بإبطال الإعلان المروري وإعادة الشاشة المعروضة إلى الشاشة السابقة. * ١ باستثناء محطات راديو DAB التي لا يمكنها استقبال الإعلان المروري أو أثناء الاستماع إلى راديو FM.

ملاحظة

قيمة الضبط "الإعلان المروري" وقيمة الضبط "الإعلان المروري (TA)" لإعدادات الـ FM متصلتان.

إعلان آخر*

يمكن استقبال DAB announcements أخرى عند تفعيل "إعلان آخر" باستعمال إعدادات الـ DAB. عند استقبال DAB announcements أخرى أثناء وجود الوحدة في وضع TA، يمكن تحويل شاشة إعلان آخر عند اختيار مصدر صوت بخلاف DAB. عند انتهاء تشغيل إعلان آخر، تعود الشاشة المعروضة تلقائياً إلى الشاشة السابقة ولكن إذا كنت تريد إيقاف التشغيل في منتصف المدة، اختر "إلغاء" أو "إيقاف الإعلان" المعروضة على الشاشة. **إلغاء:** اترك إعلان آخر مفعلة وأعد الشاشة المعروضة إلى الشاشة السابقة. **إيقاف الإعلان:** قم بإبطال إعلان آخر وإعادة الشاشة المعروضة إلى الشاشة السابقة.

*® Pandora

ما هي Pandora®؟

Pandora® هي خدمة راديو شخصية مجانية عبر الإنترنت. فقط قم بإدخال الفنان، والمقطوعة، والنوع المفضل، وسوف تقوم خدمة Pandora® بإنشاء محطة شخصية تقوم بعرض الموسيقى المطابقة لهذه العناصر وما ياتلها. قم بتقييم الموسيقى بواسطة تقديم رأيك باستخدام thumbs-up (يعجبني) و thumbs-down (لا يعجبني) لتحسين المحطة الخاصة بك، واكتشاف موسيقى جديدة ومساعدة Pandora® على عرض الموسيقى التي تحبها فقط.

* Pandora®، وشعار Pandora®، والمظهر التجاري Pandora® هي علامات تجارية أو علامات تجارية مسجلة لشركة Inc Pandora Media ،. ، تُستخدم بتصريح.

ملاحظة

- قد لا تتوفر خدمة Pandora® خارج الولايات المتحدة الأمريكية.
- لتشغيل Pandora® من جهاز Bluetooth®، عليك تنفيذ الخطوات التالية مسبقاً:

- قم بتثبيت تطبيق Pandora® على الجهاز.
- إنشاء حساب Pandora®.
- إنشاء محطة Pandora®.

١. اختر الترفيه الموجودة على الشاشة الرئيسية

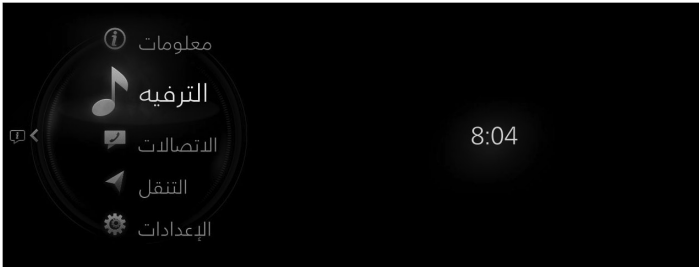

٢. اختر "Pandora" على شاشة قائمة المصدر.

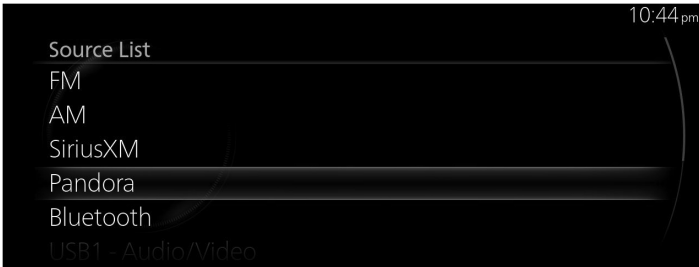



ملاحظة

إذا كان حالياً يوجد محتوى قيد التشغيل، اختر "الترفيه" لعرض المحتويات على شاشة التشغيل. أثناء عرض شاشة التشغيل، اضغط  الموجود على مفتاح التحكم لعرض شاشة قائمة المصدر.

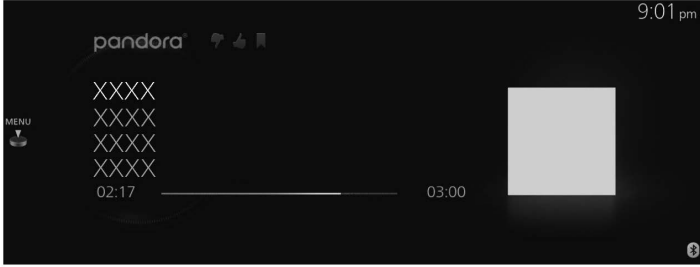
٣. يتم عرض شاشة التشغيل.



قم بتدوير  لعرض قائمة Favorites لـ Pandora عندما يتم عرض  يمكنك عرض القائمة بالضغط على  MENU

قائمة Pandora®

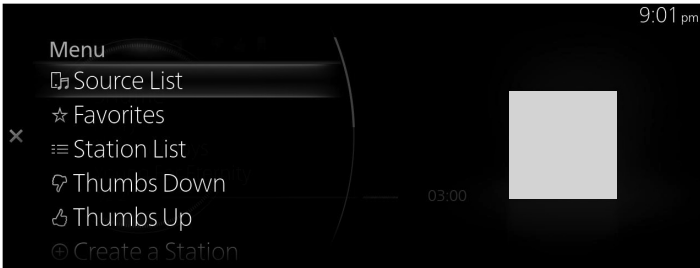

القائمة	التفسير
Source List	يتم عرض شاشة قائمة المصدر. يمكنك تبديل مصدر الصوت.
Favorites	لعرض قائمة Pandora لـ Favorites. يتم عرض قائمة محطات الراديو المسجلة في المفضلات حيث يمكنك تحديد المحتويات التي تريد الاستماع إليها. إذا لم تكن لديك Favorites مسجلة، فسيتم عرض قائمة فارغة. راجع التفضيلات في صفحة ١٧-١ لمعرفة طريقة التسجيل في Favorites.
Station List	لعرض محطة الراديو التي يتم استقبالها من الهاتف الذكي المتصل. يمكنك اختيار المحتويات التي تريد الاستماع إليها من Station List المعروضة. يمكنك تغيير ترتيب عرض Station List. للتفاصيل حول كيفية تغيير ترتيب العرض، راجع تغيير ترتيب عرض Station List.
Thumbs Down	لتقييم المحتويات التي قيد التشغيل (thumbs down) (لا يعجبني).
Thumbs Up	لتقييم المحتويات التي قيد التشغيل (thumbs up) (يعجبني).
Create a Station	يمكنك إنشاء محطة الراديو الخاصة بك. للتفاصيل حول كيفية إنشاء محطة الراديو الخاصة بك، راجع Create a Station.
Bookmark	لحفظ الفنان أو المحتويات التي يتم تشغيلها حالياً كإشارة مرجعية. يمكنك عمل إشارة مرجعية لأغنية أو فنان لكي تقوم بالرجوع إليه لاحقاً على شبكة الويب.

القائمة	التفسير
Playback Controls	تعرض شاشة التحكم (أيقونة) على شاشة التشغيل. بالنسبة لطريقة تشغيل كل أيقونة، راجع كيفية استخدام مفاتيح التحكم في الموالف (أيقونة).
Pandora Settings	لضبط Pandora®. للمعلومات حول البنود التي يمكنك ضبطها، راجع Pandora Settings.
Bluetooth Settings	يمكن تغيير إعدادات Bluetooth®. راجع إعدادات الاتصال في الصفحة ٢-١١٤.
Audio Settings	اضبط جودة الصوت.

ملاحظة

- قد لا تكون وظيفة التخطي متوفرة وذلك وفقاً لنوع الجهاز.
- عدد مرات التخطي محدود بواسطة Pandora®.
- إذا تم اختيار "Thumbs Down" بينما تكون وظيفة تخطي أغنية قيد التشغيل، يتم تخطي الأغنية التالية.

لتغيير ترتيب عرض Station List

١. اختر "Station List".

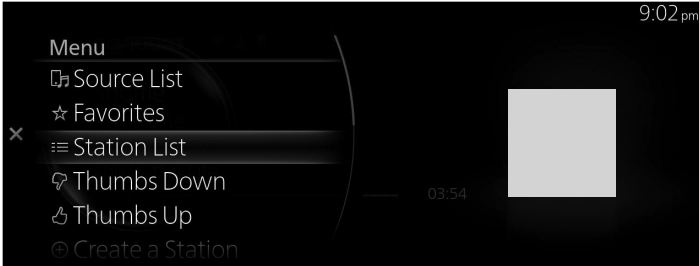

٢. اختر "Option" [currently selected sort classification] من Option.

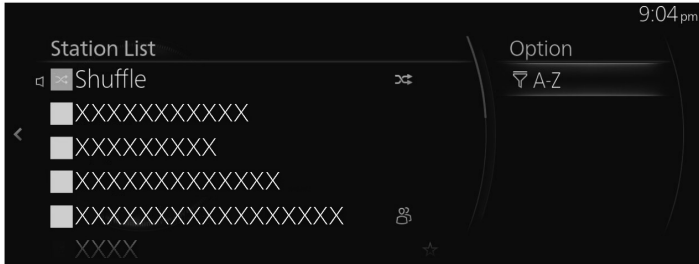

٣. اختر تصنيف النوع من قائمة Sort لتبديل ترتيب عرض Station List.



Date Created: يتم عرض المحتويات وفقاً لتاريخ إنشائها.
A-Z: يتم عرض المحتويات بالترتيب الأبجدي.

Create a Station

١. اختر "Create a Station".

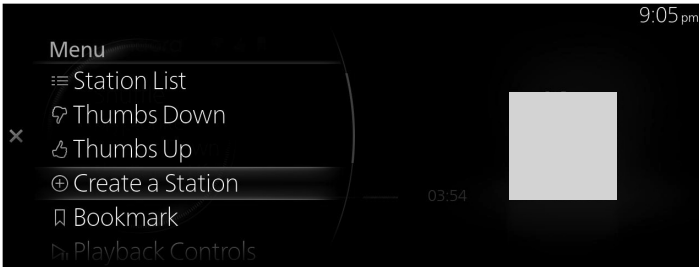

٢. اختر القائمة وقم بإنشاء محطة راديو جديدة.

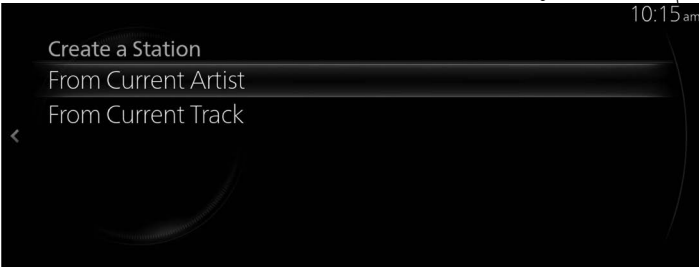

From Current Artist: لإنشاء محطة راديو مما يتم تشغيله من أغاني وفنانين.
From Current Track: لإنشاء محطة راديو مما يتم تشغيله من أغاني.

كيفية استخدام مفاتيح التحكم في الموالف (أيقونة)

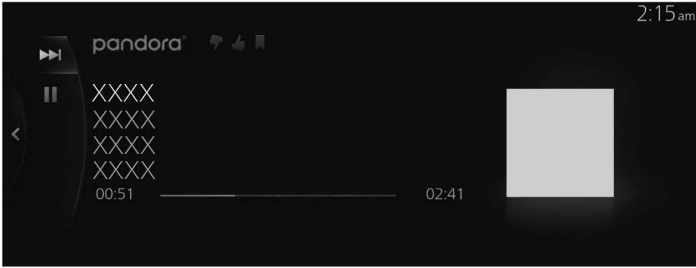

التفسير	أيقونة
تنتقل إلى الأغنية التالية.	
(عند الاختيار أثناء التوقف المؤقت للتشغيل) لتشغيل المقطوعة.	
(عند الاختيار أثناء التشغيل) لإيقاف تشغيل المقطوعة بشكل مؤقت.	

Pandora Settings

يمكن تغيير إعدادات Pandora®.
١. اختر "Pandora Settings".

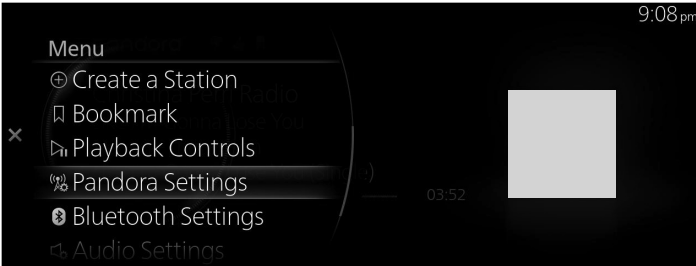

٢. قم باختيار القائمة وتغيير إعدادات Pandora®.

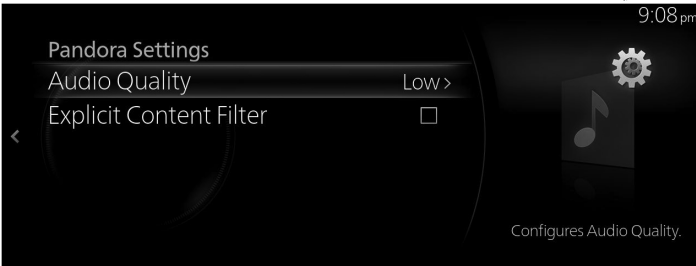

Audio Quality: لتبديل جودة صوت المحتويات إلى "High" أو "Low".
Explicit Content Filter : عند وضع علامة من أجل التشغيل، يتم تطبيق قيود التشغيل الخاصة بالمحتويات.

Bluetooth®

- لتشغيل محتوى من جهاز صوت Bluetooth® على Mazda Connect، حدد مصدر Bluetooth®. قبل استخدام جهاز صوت Bluetooth®، ستحتاج أن تسجله في Mazda Connect.
- راجع إعدادات الاتصال في الصفحة ٢-١١٤.
١. تأكد من تشغيل جهاز الصوت ومن تفعيل ميزة Bluetooth®.
 ٢. اختر الترفيه الموجودة على الشاشة الرئيسية.

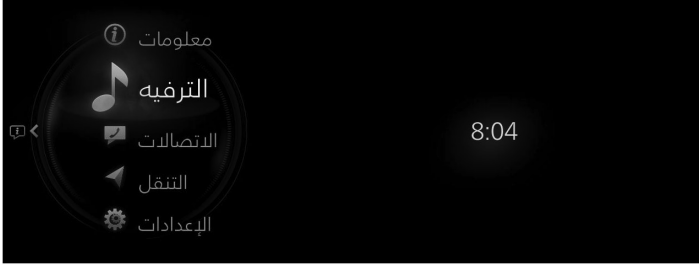



٣. اختر "Bluetooth" على شاشة قائمة المصدر.



ملاحظة

- إذا كان حالياً يوجد محتوى قيد التشغيل، اختر "الترفيه" لعرض المحتويات على شاشة التشغيل.
- أثناء عرض شاشة التشغيل، اضغط على مفتاح التحكم لعرض شاشة قائمة المصدر.
٤. يتم عرض شاشة التشغيل.



- قم بتدوير  لعرض قائمة التشغيل الحالي.
- عندما يتم عرض  يمكنك عرض القائمة بالضغط على .

ملاحظة

- إذا لم يتم عرض شاشة التطبيقات على الجهاز، قد لا يكون من الممكن تشغيل صوت Bluetooth® على Mazda Connect.
- في حال لم يبدأ جهاز صوت Bluetooth® بالتشغيل، تحتاج أن تبدأ التشغيل يدوياً.
- اختر "مفاتيح التحكم بالتشغيل" من قائمة صوت Bluetooth® ▶.
- في حالة تغيير الوضع من وضع صوت Bluetooth® إلى وضع آخر (وضع الراديو مثلاً)، يتوقف تشغيل الصوت من جهاز صوت Bluetooth®.

قائمة صوت Bluetooth®



القائمة	التفسير
قائمة المصدر	يتم عرض شاشة قائمة المصدر. يمكنك تبديل مصدر الصوت.
المجلدات	تعرض المجلدات/الملفات في المستوى الأعلى. اختر المجلد لعرض الملفات الموجودة فيه. بعد اختيار الملف الذي ترغب في الاستماع إليه، يبدأ التشغيل.
مفاتيح التحكم بالتشغيل	تعرض شاشة التحكم (أيقونة) على شاشة التشغيل. بالنسبة لطريقة تشغيل كل أيقونة، راجع كيفية استخدام مفاتيح التحكم في الموالف (أيقونة).
إعدادات الـ Bluetooth	يمكن تغيير إعدادات Bluetooth®. راجع إعدادات الاتصال في الصفحة ٢-١١٤.
إعدادات الصوت	اضبط جودة الصوت.

كيفية استخدام مفاتيح التحكم في الموالف (أيقونة)



أدر  لتحديد الأيقونة المراد تشغيلها.

التفسير	أيقونة	
تقوم بتشغيل الأغاني الموجودة في المجلد المختارة حالياً بترتيب عشوائي.		
تقوم بتشغيل جميع الأغاني بترتيب عشوائي.		
لإلغاء التشغيل العشوائي.		
تعيد تشغيل الأغنية التي تكون قيد العمل.		
تقوم بتشغيل الأغاني الموجودة في المجلد المختارة حالياً بشكل متكرر.		
يكرر تشغيل جميع الأغاني.		
لإلغاء تكرار التشغيل.		
للتقدم إلى بداية الألبوم التالي.		
للمرجع إلى بداية الألبوم السابق.		
للتقدم إلى بداية الأغنية التالية.		
اضغط مع الاستمرار للتقديم السريع. حرّر للإيقاف		
للمرجع إلى بداية الأغنية السابقة.		
اضغط مطولاً على الرجوع السريع. حرّر للإيقاف		
(عند الاختيار أثناء التوقف المؤقت للتشغيل) يستأنف التشغيل.		
(عند الاختيار أثناء التشغيل) يتوقف مؤقتاً التشغيل.		

ملاحظة

قد لا يمكن عرض بعض هذه الأيقونات ويعتمد ذلك على جهاز صوت Bluetooth® المتصل.

عرض معلومات جهاز صوت Bluetooth®

في حالة توصيل جهاز صوت Bluetooth®، فإنه يتم عرض المعلومات التالية على الشاشة.

جهاز AVRCP الإصدار ١,٤ أو أي إصدار أحدث	جهاز AVRCP الإصدار 1.3	جهاز AVRCP إصدار أقل من ١,٣	معلومات	
X	—	—	قائمة أسماء الأغاني	معلومات قائمة التشغيل
X	—	—	اسم الملف	
X	—	—	نوع المجلد (مثلاً فنان، ألبوم، نوع الموسيقى)	
X	X	—	اسم الأغنية	معلومات تشغيل الأغنية
X	X	—	اسم الألبوم	
X	X	—	اسم الفنان	
X	X	X	الوقت التشغيل	

X: معروض
—: غير معروض

ملاحظة

قد لا يتم عرض بعض المعلومات وذلك وفقاً لنوع الجهاز.

صوت USB1 / صوت USB2

يمكنك تشغيل الصوت عن طريق توصيل ذاكرة متوفرة تجارياً أو مشغل الموسيقى بمنفذ USB في السيارة.



لا تسمح للسلك المتصل بمنفذ USB بالتشابك مع ذراع نقل الحركة / ذراع الاختيار.
إذا تشابك السلك، فقد يتسبب في تحويل انتباهك أثناء القيادة مما يؤدي إلى وقوع حادث غير متوقع.



- ◀ لا تضع أشياء أو تضغط بقوة على منفذ USB أو غطاء صندوق الكونسول في حالة توصيل القابس.
- ◀ وفقاً للجهاز المحمول الذي سيتم توصيله، قد تصدر ضوضاء عند استخدام الجهاز عندما يكون متصلاً بمقبس الطاقة الإضافي المزود بالسيارة (في حالة حدوث ضوضاء، لا تستخدم مقبس الطاقة الإضافي).
- ◀ لا تقم بتوصيل قارئ بطاقة SD أو جهاز توزيع وصلات USB بمنفذ USB. تشغيل الموسيقى المسجلة على البطاقة غير مدعوم. نظام الملاحة أيضاً قد يصبح غير قابل للاستخدام. إضافة إلى ذلك، لا تقم بتوصيل الماوس أو لوحة المفاتيح.
- ◀ لا تترك جهاز صوت USB في الكابينة. وإلا فقد يؤدي ارتفاع درجة الحرارة داخل الكابينة بسبب أشعة الشمس المباشرة إلى حدوث أضرار.
- ◀ فتحة بطاقة الذاكرة الرقمية الآمنة SD لنظام الملاحة. لاستخدام نظام الملاحة، يجب إدخال بطاقة SD (الأصلية من مازدا) لنظام الملاحة. لا تقم بإدخال بطاقة SD بها ملفات موسيقى محفوظة عليها.

ملاحظة

- هذه الوظيفة قد لا يمكن استخدامها ويعتمد ذلك على الجهاز المحمول المراد توصيله.
- قبل الاستخدام، اقرأ دليل تعليمات الشركة المصنعة للجهاز المحمول المتوفر تجارياً.
- لا تستخدم الصوت لفترة طويلة أثناء إيقاف تشغيل المحرك أو نظام EV أو النظام المهجين. وإلا، فقد يؤدي ذلك إلى نفاذ شحنة بطارية الرصاص الحمضية.
- قد تصدر ضوضاء وفقاً للجهاز المحمول الذي سيتم توصيله.
- أدخل القابس في منفذ USB بإحكام.
- أجهزة يمكن استعمالها وهي متوافقة مع معيار USB 2.0 / 1.1. حتى مع المنتجات المتوافقة مع USB 3.0، إذا كان الجهاز متوافقاً مع USB 2.0، فيمكن استخدامه كجهاز USB 2.0.

توصيل الأجهزة

قم بتوصيل جهاز صوت USB بالسيارة باستخدام سلك USB. أدخل أو انزع القابس بحيث يكون القابس عمودياً على فتحة منفذ USB.

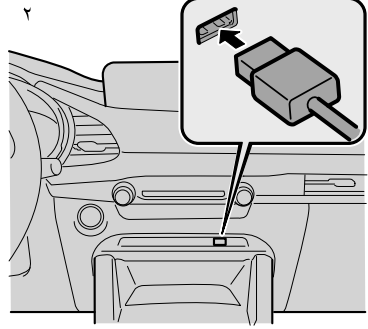
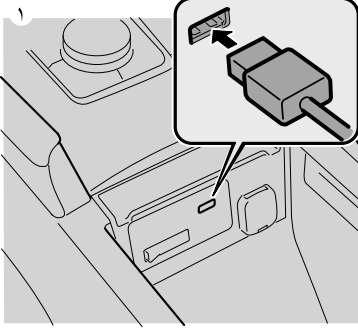

1. موجود على الكونسول الأوسط
2. موجود في منطقة الكونسول الأمامي

يختلف مكان منفذ USB وفقاً لموديل السيارة.

تشغيل الموسيقى

ملاحظة

- عند استخدام ذاكرة USB، قد يتطلب الأمر بعض الوقت قبل بدء التشغيل وفقاً للسعة وعدد الملفات المخزنة.
- قد يتعذر عرض صورة الألبوم وفقاً لحجم صورة الألبوم.

1. اختر الترفيه الموجودة على الشاشة الرئيسية



٢. اختر "صوت USB1 - [device name:160]" أو "صوت USB2 - [device name:160]".

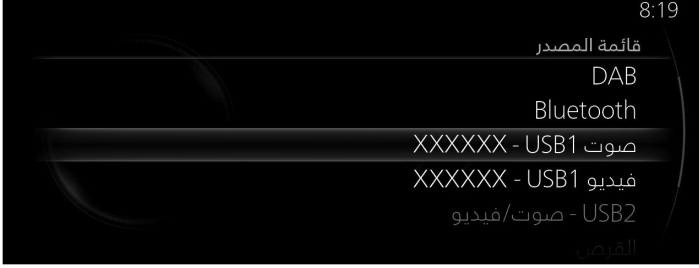



ملاحظة

إذا كان حالياً يوجد محتوى قيد التشغيل، اختر "الترفيه" لعرض المحتويات على شاشة التشغيل. أثناء عرض شاشة التشغيل، اضغط  الموجود على مفتاح التحكم لعرض شاشة قائمة المصدر. يتم عرض شاشة التشغيل. ٣.



قم بتدوير  لعرض قائمة المسارات.

عندما يتم عرض  يمكنك عرض القائمة بالضغط على  MENU.

قائمة صوت USB



القائمة	التفسير
قائمة المصدر	يتم عرض شاشة قائمة المصدر. يمكنك تبديل مصدر الصوت.
المجلدات* ^١	لعرض قائمة المجلدات. يمكنك اختيار الموسيقى التي تريد الاستماع إليها من المجلد.
قوائم التشغيل* ^٢	لعرض قائمة التشغيل. يمكنك اختيار الموسيقى التي تريد الاستماع إليها من قائمة التشغيل.
المكتبة	يتم عرض شاشة المكتبة. يمكنك اختيار الفئة التي تريد تشغيلها مثل الألبوم أو الفنان. للمزيد من التفاصيل، راجع اختيار مقطوعات من المكتبة.
مفاتيح التحكم بالتشغيل	تعرض شاشة التحكم (أيقونة) على شاشة التشغيل. بالنسبة لطريقة تشغيل كل أيقونة، راجع كيفية استخدام مفاتيح التحكم في الموالف (أيقونة).
إعدادات الصوت	اضبط جودة الصوت.

*^١ تُعرض عند الاتصال بجهاز آخر غير جهاز Apple.

*^٢ تُعرض عند الاتصال بجهاز Apple.

اختيار مقطوعات من المكتبة

١. اختر الفئة من شاشة المكتبة.

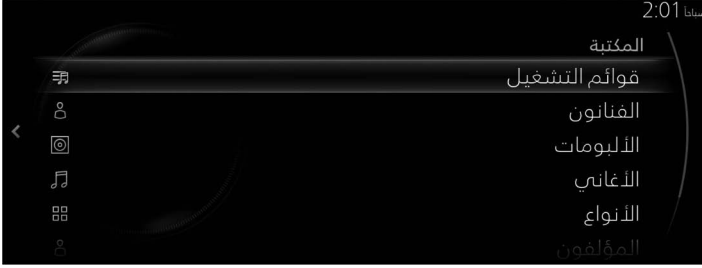

٢. اختر طريقة تشغيل الأغنية من قائمة الفئات.

التفسير	الفئة
لعرض قائمة بقوائم التشغيل وتشغيل قائمة التشغيل المختارة كقائمة مقطوعات.	قوائم التشغيل* ^١
لعرض قائمة بالفنانين وتشغيل ألبوم الفنان المختار أو كل المقطوعات كقائمة مقطوعات.	الفنانون
لعرض قائمة بالفنانين وتشغيل ألبوم الفنان المختار أو كل المقطوعات كقائمة مقطوعات.	الألبومات
لعرض قائمة بكل المقطوعات وتشغيل كل المقطوعات كقائمة مقطوعات. بالإضافة إلى ذلك، يمكنك البحث عن المقطوعة التي تريد الاستماع إليها باستعمال البحث الأبجدي.	الأغاني
لعرض قائمة بأنواع الموسيقى وتشغيل مقطوعات حسب الفنان أو حسب الألبوم في النوع المختار، أو كل المقطوعات كقائمة مقطوعات.	الأنواع
يتم عرض قائمة بالمؤلفين حيث يمكنك اختيار ألبوم لمؤلف أو كل المقطوعات وتشغيلها كقائمة مقطوعات.	المؤلفون
لعرض قائمة بودكاست وتشغيل الحلقة المختارة.	بودكاست* ^٢
لعرض قائمة الكتب الصوتية وتشغيل الجزء المختار.	الكتب الصوتية* ^٢

*^١ تُعرض عند الاتصال بجهاز آخر غير جهاز Apple.

*^٢ تُعرض عند الاتصال بجهاز Apple.

مثال للاستخدام (عند تشغيل المقطوعات الخاصة بفنان مختار)
١. اختر "الفنانون".

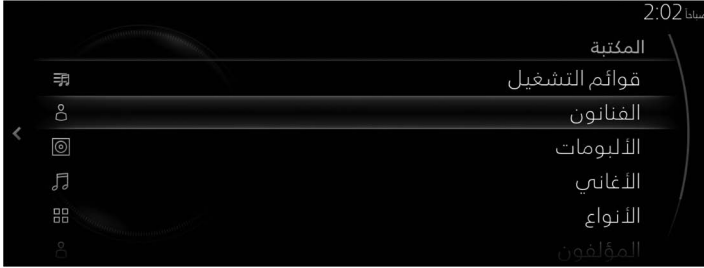

٢. لتحديد الفنان الذي تريد الاستماع إليه.



٣. لتحديد اسم المقطوعة التي تريد الاستماع إليها من قائمة أسماء المقطوعات المعروضة. يتم تشغيل المقطوعة المختارة.

كيفية استخدام مفاتيح التحكم في الموالف (أيقونة)



أدر  لتحديد الأيقونة المراد تشغيلها.

التفسير	أيقونة
عند توصيل أجهزة USB بخلاف منتجات Apple، مثل ذاكرة USB وأجهزة تشغيل الصوت	
لتشغيل المقطوعات الموجودة في المجلد المختار حالياً بترتيب عشوائي.	
لتشغيل كل المقطوعات بصورة عشوائية.	
لإلغاء التشغيل العشوائي.	
عند توصيل أحد منتجات Apple	
لتشغيل كل المقطوعات الموجودة في قائمة التشغيل أو الألبوم المختار حالياً بصورة عشوائية.	
لإلغاء التشغيل العشوائي.	
تعيد تشغيل الأغنية التي تكون قيد العمل.	
لتشغيل كل المقطوعات الموجودة في المجلد أو قائمة التشغيل أو الألبوم المختار حالياً بصورة متكررة.	
لإلغاء تكرار التشغيل.	
للتقدم إلى بداية الأغنية التالية. اضغط مع الاستمرار للتقديم السريع. حرّر للإيقاف	
للعودة إلى بداية الأغنية السابقة. اضغط مطولاً على الرجوع السريع. حرّر للإيقاف	
(عند الاختيار أثناء التوقف المؤقت للتشغيل) لتشغيل المقطوعة.	

التفسير	أيقونة
(عند الاختيار أثناء التشغيل) لإيقاف تشغيل المقطوعة بشكل مؤقت.	

صورة الألبوم المعروضة أثناء تشغيل صوت USB

عند توصيل جهاز صوت USB بهذه الوحدة وتشغيل الصوت، تقوم الوحدة بالبحث عن صورة الألبوم في قاعدة البيانات المخزنة في السيارة. إذا وُجد تطابق في مجموعة قاعدة بيانات السيارة مع الموسيقى التي يتم تشغيلها، فسيتم عرض صورة الألبوم. معلومات قاعدة البيانات المخزنة في هذا الجهاز تستخدم معلومات قاعدة البيانات الواردة في خدمة Gracernote® للتعرف على الموسيقى.

ملاحظة

- المعلومات المضافة تلقائياً قد تختلف عن المعلومات الفعلية.
- قد لا يتم عرض صورة الألبوم وفقاً لكيفية قراءة بيانات الموسيقى.

أولوية عرض صورة الألبوم

يمكنك تغيير أولوية عرض صورة الألبوم إما إلى صورة الألبوم المحفوظة في جهاز صوت USB أو قاعدة بيانات Gracernote®. لضبط صورة الألبوم، اضبطها باستخدام "الإعدادات" الخاصة بـ Mazda Connect أو استشر وكيل معتمد من شركة مازدا.

تحديث قاعدة البيانات

يمكن تحديث قاعدة بيانات Gracernote® باستخدام جهاز صوت USB. اختر "Gracernote Database Update" من شاشة إعدادات النظام. راجع الترفيه في الصفحة ٢-١٩.

فيديو USB1 / فيديو USB2*

يمكنك تشغيل فيديوهات عن طريق توصيل ذاكرة USB المتوفرة تجارياً بمنفذ USB في السيارة.



لا تسمح للسلك المتصل بمنفذ USB بالتشابك مع ذراع نقل الحركة / ذراع الاختيار:
إذا تشابك السلك، فقد يتسبب في تحويل انتباهك أثناء القيادة مما يؤدي إلى وقوع حادث غير متوقع.



- ◀ لا تضع أشياء أو تضغط بقوة على منفذ USB أو غطاء صندوق الكونسول في حالة توصيل القابس.
- ◀ وفقاً للجهاز المحمول الذي سيتم توصيله، قد تصدر ضوءاء عند استخدام الجهاز عندما يكون متصلاً بمقبس الطاقة الإضافي المزود بالسيارة (في حالة حدوث ضوءاء، لا تستخدم مقبس الطاقة الإضافي).
- ◀ لا تقم بتوصيل قارئ بطاقة SD أو جهاز توزيع وصلات USB بمنفذ USB. تشغيل الموسيقى المسجلة على البطاقة غير مدعوم. نظام الملاحه أيضاً قد يصبح غير قابل للاستخدام. إضافة إلى ذلك، لا تقم بتوصيل الماوس أو لوحة المفاتيح.
- ◀ لا تترك جهاز صوت USB في الكابينة. وإلا فقد يؤدي ارتفاع درجة الحرارة داخل الكابينة بسبب أشعة الشمس المباشرة إلى حدوث أضرار.
- ◀ فتحة بطاقة الذاكرة الرقمية الآمنة SD لنظام الملاحه. لاستخدام نظام الملاحه، يجب إدخال بطاقة SD (الأصلية من مازدا) لنظام الملاحه. لا تقم بإدخال بطاقة SD بها ملفات موسيقى محفوظة عليها.

ملاحظة

- هذه الوظيفة قد لا يمكن استخدامها ويعتمد ذلك على الجهاز المحمول المراد توصيله.
- قبل الاستخدام، اقرأ دليل تعليمات الشركة المصنعة للجهاز المحمول المتوفر تجارياً.
- لا تقم بتشغيل فيديو لفترة طويلة أثناء إيقاف تشغيل المحرك أو نظام EV أو النظام الهجين. وإلا، فقد يؤدي ذلك إلى نفاد شحنة بطارية الرصاص الحمضية.
- قد تصدر ضوءاء وفقاً للجهاز المحمول الذي سيتم توصيله.
- أدخل القابس في منفذ USB بإحكام.
- أجهزة يمكن استعمالها وهي متوافقة مع معيار USB 2.0 / 1.1. حتى مع المنتجات المتوافقة مع USB 3.0، إذا كان الجهاز متوافقاً مع USB 2.0، فيمكن استخدامه كجهاز USB 2.0.

توصيل الأجهزة

قم بتوصيل جهاز صوت USB بالسيارة باستخدام سلك USB. أدخل أو انزع القابس بحيث يكون القابس عمودياً على فتحة منفذ USB.

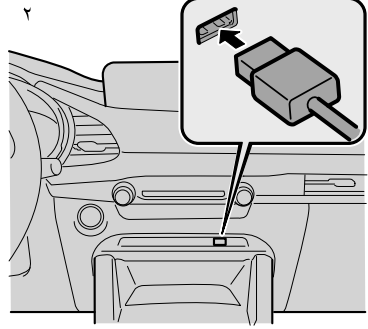
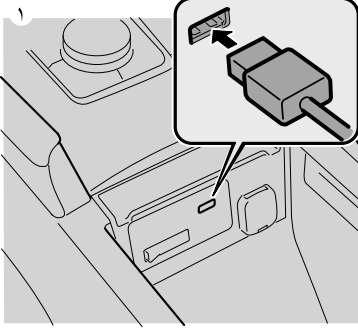

1. موجود على الكونسول الأوسط
2. موجود في منطقة الكونسول الأمامي

يختلف مكان منفذ USB وفقاً لموديل السيارة.

تشغيل الفيديو

ملاحظة

- عند استخدام ذاكرة USB، قد يتطلب الأمر بعض الوقت قبل بدء التشغيل وفقاً للسرعة وعدد الملفات المخزنة.
- تشغيل الفيديو متوافق مع ذاكرة USB وأجهزة صوت USB بخلاف منتجات Apple.

1. اختر الترفيه الموجودة على الشاشة الرئيسية

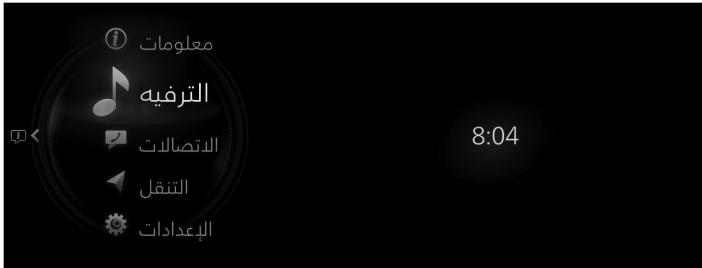

٢. اختر "فيديو USB1 - [device name: 11]" أو "فيديو USB2 - [device name: 11]".

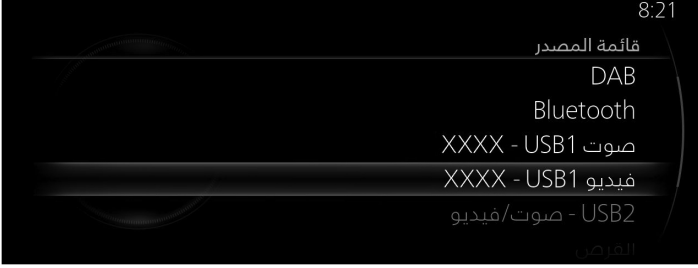

ملاحظة



- إذا كان حالياً يوجد محتوى قيد التشغيل، اختر "الترفيه" لعرض المحتويات على شاشة التشغيل.
أثناء عرض شاشة التشغيل، اضغط  الموجود على مفتاح التحكم لعرض شاشة قائمة المصدر.
٣. يتم عرض شاشة التشغيل.



ملاحظة

لدواعي السلامة، لا يتم عرض الصور ويتم تشغيل الصوت فقط أثناء القيادة، كما تكون بعض الوظائف محدودة.

قم بتدوير  لعرض قائمة المسارات.

عندما يتم عرض  يمكنك عرض القائمة بالضغط على .

قائمة فيديوهات USB

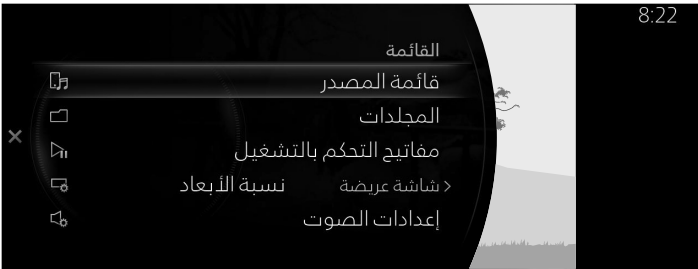

القائمة	التفسير
قائمة المصدر	يتم عرض شاشة قائمة المصدر. يمكنك تبديل مصدر الصوت.
المجلدات	يتم عرض شاشة المجلدات. لعرض قائمة المجلدات حيث يمكنك اختيار الفيديو الذي تريد تشغيله من المجلد. للمعلومات حول طريقة الاختيار، راجع اختيار فيديوهات من مجلد. إذا لم يكن هناك مجلد، يتم حذف شاشة اختيار المجلد وتنتقل إلى شاشة اختيار الملف.
مفاتيح التحكم بالتشغيل	تعرض شاشة التحكم (أيقونة) على شاشة التشغيل. بالنسبة لطريقة تشغيل كل أيقونة، راجع كيفية استخدام مفاتيح التحكم في المؤلف (أيقونة).
نسبة الأبعاد	يمكن تبديل حجم الشاشة إلى "شاشة عريضة" / "صندوق الرسائل" / "شاشة مقطعة".
إعدادات الصوت	اضبط جودة الصوت.

اختيار فيديوهات من مجلد

١. اختر المجلد من شاشة المجلدات.



٢. اختر المجلد لعرض قائمة الملفات الموجودة في المجلد.

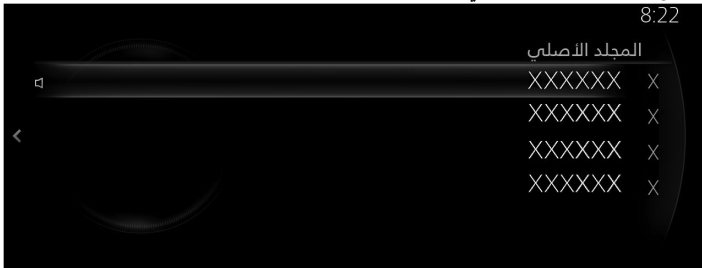

٣. اختر الفيديو الذي تريد تشغيله لبدء التشغيل.

كيفية استخدام مفاتيح التحكم في الموالف (أيقونة)



أدر  لتحديد الأيقونة المراد تشغيلها.

التفسير	أيقونة
للتقدم إلى بداية الفيديو التالي. اضغط مع الاستمرار للتقديم السريع. حرّر للإيقاف	
للعودة إلى بداية الفيديو السابق. اضغط مطولاً على الرجوع السريع. حرّر للإيقاف	
لعرض الفيديو بالتشغيل بطيء الحركة.	
(عند الاختيار أثناء التوقف المؤقت للتشغيل) لتشغيل الفيديو. (عند الاختيار أثناء التشغيل بطيء الحركة) لإلغاء التشغيل بطيء الحركة.	
(عند الاختيار أثناء التشغيل) يتوقف مؤقتاً التشغيل.	
لإيقاف الفيديو.	

*CD

إدخال قرص في الوحدة

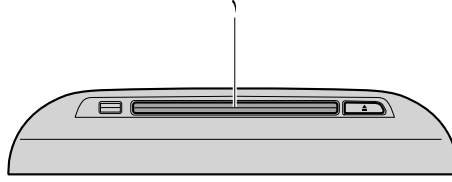

١. فتحة أقراص CD /DVD

- يختلف شكل مشغل أقراص CD /DVD وفقاً لموديل السيارة.
١. قم بتدوير مفتاح التشغيل أو مفتاح الطاقة إلى موضع تنشيط مفتاح التشغيل ACC أو إلى موضع التشغيل ON.
 ٢. أدخل القرص في فتحة الإدخال، بحيث يكون الجانب الذي عليه الملصق لأعلى. ستعمل آلية التحميل التلقائي على تهيئة القرص ويبدأ التشغيل.

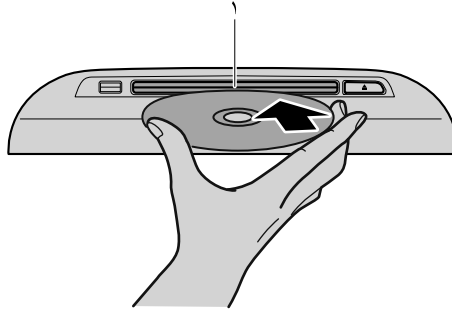

١. فتحة أقراص CD /DVD

ملاحظة

- استخدم الأقراص المضغوطة CD مقاس 12 سم فقط. هذا الجهاز لا يمكنه تشغيل أقراص مضغوطة CD مقاس 8 سم (مفرد) حتى إذا تم استعمال مهاييغ. قد يتلف الجهاز إذا تم استخدام مهاييغ قرص مضغوط CD مقاس 8 سم.
- ستنتضي فترة قصيرة قبل بدء التشغيل بينما يقوم مشغل الأقراص بقراءة الإشارات الرقمية الموجودة على القرص المضغوط.

التغيير إلى شاشة تشغيل القرص المضغوط CD

١. اختر الترفيه الموجودة على الشاشة الرئيسية

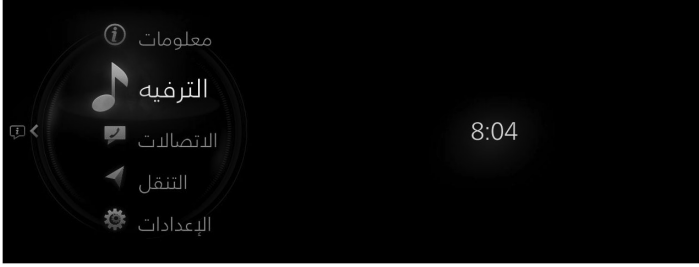



٢. اختر "CD".



ملاحظة

- إذا كان حالياً يوجد محتوى قيد التشغيل، اختر "الترفيه" لعرض المحتويات على شاشة التشغيل.
- أثناء عرض شاشة التشغيل، اضغط على المفتاح الموجود على مفتاح التحكم لعرض شاشة قائمة المصدر.
- إذا لم يتم إدخال قرص، يتم عرض "القرص" ولكن لا يمكن اختيارها.
- ٣. يتم عرض شاشة التشغيل.



- قم بعرض قائمة المقطوعات باستعمال  .
- عندما يتم عرض  يمكنك عرض القائمة بالضغط على  .

ملاحظة

- هذه الوحدة متوافقة مع CD-TEXT. عند تشغيل قرص متوافق مع CD-TEXT، يتم عرض معلومات الموسيقى مثل اسم الأغنية أو اسم الفنان.

• بالنسبة للأقراص المضغوطة التي تحتوي على ملفات MP3/WMA/AAC، إذا تم دمج معلومات الموسيقى عند إنشاء ملف الموسيقى فسوف يتم عرض المعلومات.

قائمة الأقراص المضغوطة CD



التفسير	القائمة
	قائمة المصدر
يتم عرض شاشة قائمة المصدر. يتم تغيير مصدر الصوت.	
(قرص الموسيقى المضغوط CD)	قائمة المسارات*
يتم عرض شاشة قائمة المسارات. يمكنك اختيار الموسيقى التي تريد الاستماع إليها من قائمة المسارات.	
(قرص مضغوط يحتوي على ملفات MP3/WMA/AAC)	المجلدات*
لعرض قائمة المجلدات. يمكنك اختيار الموسيقى التي تريد الاستماع إليها من المجلد.	
تعرض شاشة التحكم (أيقونة) على شاشة التشغيل. بالنسبة لطريقة تشغيل كل أيقونة، راجع كيفية استخدام مفاتيح التحكم في الموالف (أيقونة).	مفاتيح التحكم بالتشغيل
اضبط جودة الصوت.	إعدادات الصوت

ملاحظة

(قرص مضغوط يحتوي على ملفات MP3/WMA/AAC)

يبدأ التشغيل بالترتيب من أعلى القائمة. إذا كان المجلد موجوداً، فإن التشغيل يبدأ بالأغاني الموجودة في ذلك المجلد، ثم قائمة المجلدات/الملفات التالية. إذا لم تكن هناك أغاني يمكن تشغيلها في مجلد، فسيتم تشغيل قائمة المجلدات/الملفات التالية.

مثال للاستخدام (عند البحث عن أغنية من أعلى مستوى على قرص مضغوط يحتوي على ملفات MP3/WMA/AAC)

١. حدد "المجلدات" واعرض قائمة المجلدات/الملفات على المستوى الأعلى.



٢. عندما يتم اختيار المجلد، يتم عرض قوائم المجلدات/الملفات الموجودة على المجلد.

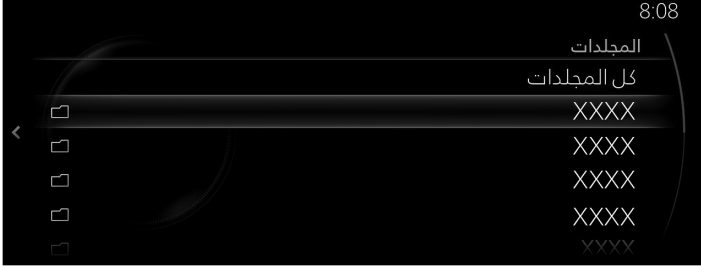

٣. اختر الملف الذي تريد الاستماع إليه.



ملاحظة

- عندما يتم تحريك  إلى اليسار، فإنها تنتقل إلى مجلد أعلى بمستوى واحد.
- عند إخراج قرص مضغوط CD، فإن الوحدة تتحول إلى مصدر الصوت الذي كان قيد التشغيل قبل القرص المضغوط CD.

كيفية استخدام مفاتيح التحكم في الموالف (أيقونة)



أدر  لتحديد الأيقونة المراد تشغيلها.

التفسير	أيقونة	
لتشغيل المقطوعات الموجودة في المجلد أو القرص المضغوط CD المختار حالياً بترتيب عشوائي.		
(قرص مضغوط يحتوي على ملفات MP3/WMA/AAC) لتشغيل كل المقطوعات الموجودة في المجلد بترتيب عشوائي.		
لعرض إلغاء التشغيل العشوائي.		
تعيد تشغيل الأغنية التي تكون قيد العمل.		
(قرص مضغوط يحتوي على ملفات MP3/WMA/AAC) تقوم بتشغيل الأغاني الموجودة في المجلد المختارة حالياً بشكل متكرر.		
لعرض إلغاء تكرار التشغيل.		
للتقدم إلى بداية الأغنية التالية. اضغط مع الاستمرار للتقديم السريع. حرّر للإيقاف		
للعودة إلى بداية الأغنية السابقة. اضغط مطولاً على الرجوع السريع. حرّر للإيقاف		
(عند الاختيار أثناء التوقف المؤقت للتشغيل) يستأنف التشغيل.		
(عند الاختيار أثناء التشغيل) يتوقف مؤقتاً التشغيل.		

يتم عرض معلومات الموسيقى أثناء تشغيل القرص المضغوط CD

عند توصيل مشغل أقراص CD/DVD إلى هذه الوحدة وتشغيل الصوت، تقوم الوحدة بالبحث في قاعدة البيانات المخزنة في السيارة عن اسم الألبوم واسم الفنان ونوع الموسيقى والعنوان وصورة الألبوم، وإذا وُجد تطابق في مجموعة قاعدة بيانات السيارة مع الموسيقى التي يتم تشغيلها، تتم إضافة كل نوع من أنواع معلومات الموسيقى تلقائياً (للاسطوانات المضغوطة CDS التي تحتوي على ملفات MP3/WMA/AAC، فقط صورة الألبوم). معلومات قاعدة البيانات المخزنة في هذا الجهاز تستخدم معلومات قاعدة البيانات الواردة في خدمة Gracenote® للتعرف على الموسيقى.

ملاحظة

- المعلومات المضافة تلقائياً قد تختلف عن المعلومات الفعلية.
- إذا كانت هناك معلومات موسيقى في ملف موسيقى حتى لو كانت لموسيقى غير مسجلة في قاعدة بيانات Gracenote®، فسيتم عرض معلومات الموسيقى.
- قد لا يتم عرض معلومات الموسيقى وفقاً لكيفية قراءة بيانات الموسيقى.

تحديث قاعدة البيانات

يمكن تحديث قاعدة بيانات Gracernote® باستخدام جهاز صوت USB. اختر "Gracernote Database Update" من شاشة إعدادات النظام. راجع الترفيه في الصفحة ٢-١٩.

إخراج القرص

١. اضغط الزر ▲.

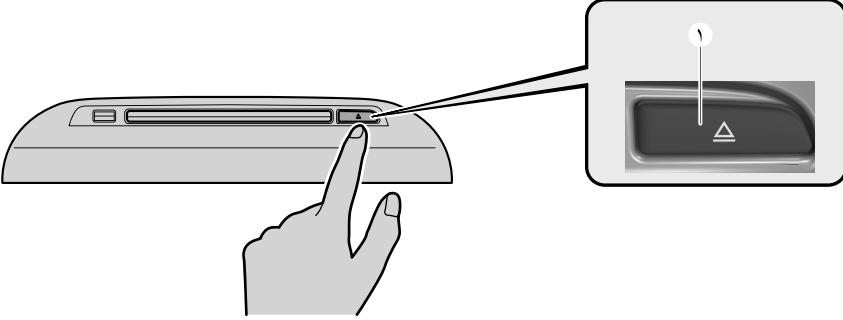

١. زر إخراج أقراص CD / DVD

٢. أخرج القرص بإمساكه من حافته.

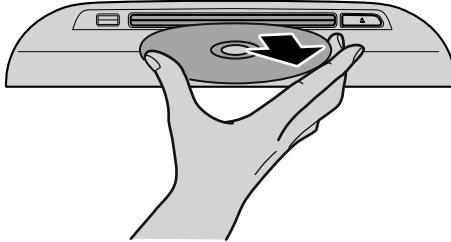

*DVD

إدخال قرص DVD في الوحدة

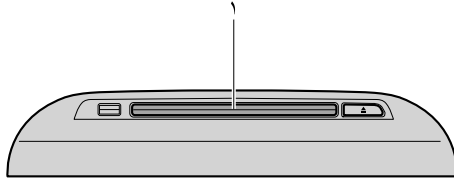

١. فتحة أقراص CD /DVD

- يختلف شكل مشغل أقراص CD /DVD وفقاً لموديل السيارة.
١. قم بتدوير مفتاح التشغيل أو مفتاح الطاقة إلى موضع تنشيط مفتاح التشغيل ACC أو إلى موضع التشغيل ON.
 ٢. أدخل قرص DVD في فتحة الإدخال، بحيث يكون الجانب الذي عليه المصق لأعلى. ستعمل آلية التحميل التلقائي على تهيئة القرص ويتم عرض شاشة تشغيل DVD.

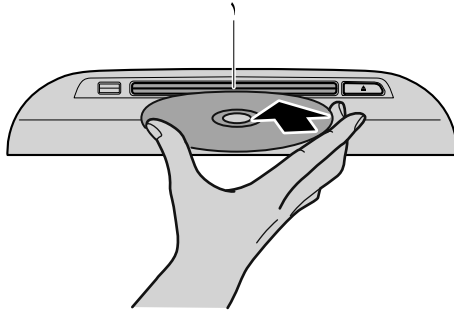

١. فتحة أقراص CD /DVD

ملاحظة

- استخدم أقراص DVD مقاس 12 سم فقط. هذا الجهاز لا يمكنه تشغيل أقراص DVD مقاس 8 سم حتى إذا تم استعمالها.
- مهياً. قد يتلف الجهاز إذا تم استخدام مهياً أقراص DVD مقاس 8 سم.
- سيكون هناك فترة صمت قصيرة قبل بدء التشغيل بينما يقوم مشغل الأقراص بقراءة الإشارات الرقمية الموجودة على قرص DVD.
- للتفاصيل حول تشغيل موسيقى مسجلة على DVD-R /DVD+R /DVD-RW /DVD+RW، راجع بند القرص المضغوط CD.
- راجع CD في الصفحة ٢-٧٤.

تغيير شاشة تشغيل أقراص DVD

١. اختر الترفيه الموجودة على الشاشة الرئيسية

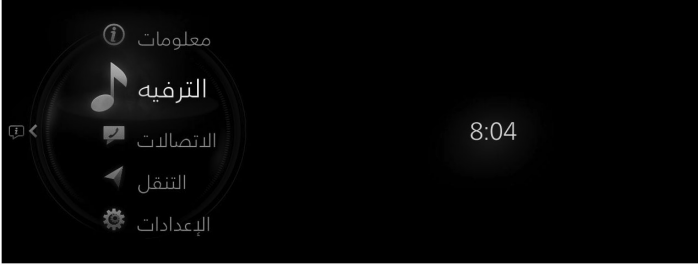

٢. اختر "DVD".



ملاحظة



- إذا كان حالياً يوجد محتوى قيد التشغيل، اختر "الترفيه" لعرض المحتويات على شاشة التشغيل.
 - أثناء عرض شاشة التشغيل، اضغط  الموجود على مفتاح التحكم لعرض شاشة قائمة المصدر.
 - إذا لم يتم إدخال قرص، يتم عرض "القرص" ولكن لا يمكن اختيارها.
٣. يتم عرض شاشة التشغيل.



ملاحظة

- لدواعي السلامة، لا يتم عرض الصور ويتم تشغيل الصوت فقط أثناء القيادة، كما تكون بعض الوظائف محدودة.
- إذا تم تحويل الوضع إلى وضع DVD عندما يتم إيقاف تشغيل قرص DVD، فإن التشغيل يبدأ مجدداً دون عرض شاشة قائمة DVD.
- إذا قمت بالتبديل إلى نوع آخر من الصوت أثناء تشغيل قرص DVD، يتوقف تشغيل قرص DVD مؤقتاً.

قم بتدوير  لعرض الفصل.

عندما يتم عرض  يمكنك عرض القائمة بالضغط على .

قائمة DVD



القائمة	التفسير
قائمة المصدر	يتم عرض شاشة قائمة المصدر. يتم تغيير مصدر الصوت.
قائمة الفصول	لعرض قائمة الأجزاء. اختر الفيديو الذي تريد تشغيله من قائمة الأجزاء.
مفاتيح التحكم بالتشغيل	تعرض شاشة التحكم (أيقونة) على شاشة التشغيل. بالنسبة لطريقة تشغيل كل أيقونة، راجع كيفية استخدام مفاتيح التحكم في الموالف (أيقونة).
المؤشر*	(DVD فيديو) يتحرك على شاشة قائمة DVD لاختيار البند. تحرك إلى الموضع المرغوب باستعمال الأسهم لأعلى/ لأسفل، لليمين/ اليسار واختر OK
قائمة الأقراص*	(DVD فيديو) لعرض القائمة العلوية لأقراص DVD.
قائمة العناوين*	(DVD فيديو) لعرض قائمة العناوين لأقراص DVD.
رقم العنوان	لتحديد رقم العنوان لقرص DVD الذي تريد تشغيله ويقوم بتشغيله. أدخل رقم العنوان لقرص DVD واختر ✓
إعدادات الـ DVD	لإجراء إعدادات لقرص DVD. للحصول على تفاصيل، راجع إعدادات الـ DVD.
إعدادات الصوت	اضبط جودة الصوت.

كيفية استخدام مفاتيح التحكم في الموالف (أيقونة)



أدر  لتحديد الأيقونة المراد تشغيلها.

أيقونة	التفسير
	للتقدم إلى بداية الفيديو التالي. اضغط مع الاستمرار للتقديم السريع. حرّر للإيقاف
	للعودة إلى بداية الفيديو السابق. اضغط مطولاً على الرجوع السريع. حرّر للإيقاف
	(عند الاختيار أثناء التوقف المؤقت للتشغيل) لتشغيل الفيديو. (عند الاختيار أثناء التشغيل بطيء الحركة) لإلغاء التشغيل بطيء الحركة.
	(عند الاختيار أثناء التشغيل) يتوقف مؤقتاً التشغيل.
	لعرض الفيديو بالتشغيل بطيء الحركة.
	لإيقاف الفيديو.
	للعودة إلى قائمة العناوين.

إعدادات الـ DVD



أدر  لتحديد الأيقونة المراد تشغيلها.

القائمة	التفسير
الترجمة	لتغيير إعدادات الترجمة الحوارية. يمكنك اختيار نوع الترجمات الحوارية أو إيقافها.
الصوت	لتغيير إعدادات الصوت. يمكنك اختيار نوع الصوت.
صوت دوبلكس*	(DVD VR) للتبديل بين الصوت الأساسي/ الصوت التكميلي.
الزاوية*	(DVD فيديو) لتغيير زاوية الكاميرا.
علامة الزاوية*	(DVD فيديو) للتبديل بين تفعيل/ إبطال عرض العلامة متعددة الزوايا.
نسبة الأبعاد	لتغيير حجم الشاشة. يمكنك الاختيار من بين "شاشة عريضة" / "صندوق الرسائل" / "شاشة مقطعة".
إعدادات القفل الأبوي*	(DVD فيديو) يتم عرض شاشة إعدادات القفل الأبوي. يمكنك تغيير مستوى قفل التأمين الأبوي، وضبط كود رقم التعريف الشخصي PIN وتغييره وإعادة ضبطه. بالنسبة لطريقة التشغيل، راجع قفل التأمين الأبوي.

قفل التأمين الأبوي

بعض أقراص DVD مزودة بمستوى من القفل الأبوي. إذا تخطى مستوى القفل الأبوي لقرص DVD مستوى الإعدادات الموجود على هذه الوحدة، يتم إبطال التشغيل. يمكنك تغيير مستوى قفل التأمين الأبوي، وضبط كود رقم التعريف الشخصي PIN وتغييره وإعادة ضبطه. لاستخدام وظيفة القفل الأبوي، تحتاج إلى ضبط كود رقم التعريف الشخصي PIN.

ضبط كود رقم التعريف الشخصي (4 أرقام)

١. اختر "تغيير رمز الـ PIN".



٢. أدخل كود رقم التعريف الشخصي PIN الجديد.



٣. اختر ✓.



تغيير مستوى القفل الأبوي

١. اختر "مستوى القفل الأبوي".



٢. أدخل كود رقم التعريف الشخصي PIN.



٣. اختر ✓.



٤. اختر مستوى التقييد المرغوب من "إيقاف"، أو من "٨ (مستوى التقييد: منخفض)" إلى "١ (مستوى التقييد: مرتفع)".



تغيير كود رقم التعريف الشخصي PIN

١. اختر "تغيير رمز الـ PIN".

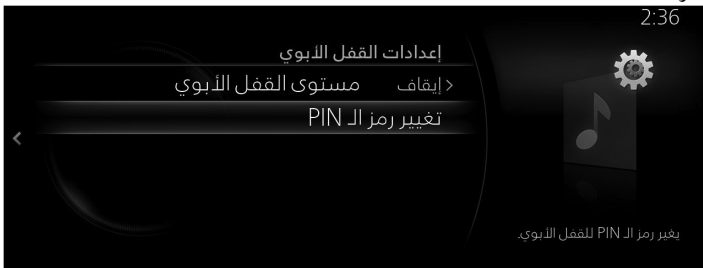

٢. أدخل كود رقم التعريف الشخصي PIN الحالي.



٣. اختر ✓.



٤. أدخل كود رقم التعريف الشخصي PIN الجديد.



٥. اختر ✓.



إعادة تهيئة كود رقم التعريف الشخصي PIN

إذا نسيت كود رقم التعريف الشخصي PIN المبرمج، يمكنك إعادة ضبطه باستخدام الإجراء التالي.
١. اختر "تغيير رمز الـ PIN".



٢. اختر  10 مرات بينما لم يتم إدخال شيء.



تشغيل قرص DVD مقفل

إذا أردت تشغيل قرص DVD تم قفله باستخدام وظيفة القفل الأبوي، يمكن فتح قفله بواسطة إدخال كود PIN.
١. إذا حاولت تشغيل قرص DVD مقفل، يتم عرض شاشة كود PIN.



٢. أدخل كود رقم التعريف الشخصي PIN الحالي.

٣. اختر ✓.



إخراج قرص DVD

١. اضغط الزر ▲.

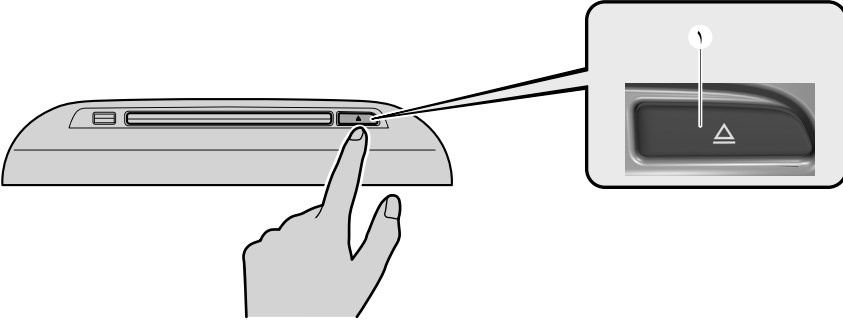

١. زر إخراج أقراص CD / DVD

٢. أخرج قرص DVD بإمساكه من حافظته.

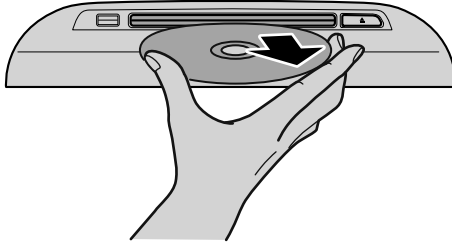

الاتصالات

بتوصيل جهازك المحمول، مثلاً الهاتف الذكي، بـ Mazda Connect عن طريق Bluetooth®، يمكنك القيام بوظائف المكالمات باستخدام نظام الاليدوي والرسائل القصيرة.

Bluetooth® اللايودي

يمكن إجراء أو استقبال مكالمات هاتفية عند توصيل جهاز Bluetooth® (هاتف محمول) إلى وحدة Bluetooth® بالسيارة عبر بث الموجات اللاسلكية.

ملاحظة

- قم بإيقاف السيارة في مكان آمن وتنفيذ عملية الإقران.
- نطاق الاتصال الخاص بجهاز Bluetooth® هو نحو 10 أمتار أو أقل.
- بعض الأجهزة المحمولة التي تعمل بتقنية Bluetooth® لا تتوافق مع السيارة. استشر فني إصلاح متخصص (نوصي بالاستعانة بفني إصلاح معتمد من قبل شركة مازدا)، أو مركز اتصال مازدا أو مركز دعم خدمات الويب للحصول على معلومات بشأن توافق الجهاز المحمول الذي يعمل بتقنية Bluetooth®

الموقع الإلكتروني: [/https://connect.mazda.com/en](https://connect.mazda.com/en)

الولايات المتحدة الأمريكية

هاتف: 800-430-0153

• كندا

هاتف: 800-430-0153

• المكسيك

مركز العناية بالعملاء (CAC)

هاتف: MAZDA-01-800-01

• أستراليا

• نيوزيلاندا

• ألمانيا

هاتف: ٠٨٠٠ ٤٢٦٣ ٧٣٨ (٠٨:٠٠-١٨:٠٠ توقيت أوروبا الوسطى)

• أوروبا (باستثناء ألمانيا)

هاتف: ٠٨٠٠ ٤٢٦٣ ٧٣٨٣ (٠٨:٠٠-١٨:٠٠ توقيت أوروبا الوسطى)

• عالمي

هاتف: + 8198 5099 721 49 (8:00—18:00 توقيت أوروبا الوسطى)

معييار Bluetooth® المدعوم (موصى به)

(3 MAZDA CX-30، 1 MAZDA CX-30)

الإصدار EDR/2.1 + EDR/3.0 + 1.1 / 1.2 / 2.0 (مطابقة)

والأجهزة المتطابقة مع إصدار Bluetooth®. 3.0.

(3 MAZDA CX-30، 1 MAZDA CX-30، MAZDA MX-30، MAZDA CX-50، MAZDA CX-60،

MAZDA CX-70، MAZDA CX-80، MAZDA CX-90)

الإصدار EDR/2.1 + EDR/3.0 + 1.1 / 1.2 / 2.0 (مطابقة)

والأجهزة المتطابقة مع إصدار Bluetooth®. 4.2.

1* يختلف حسب فترة تصنيع السيارة.

الأجزاء المكونة للوحدة

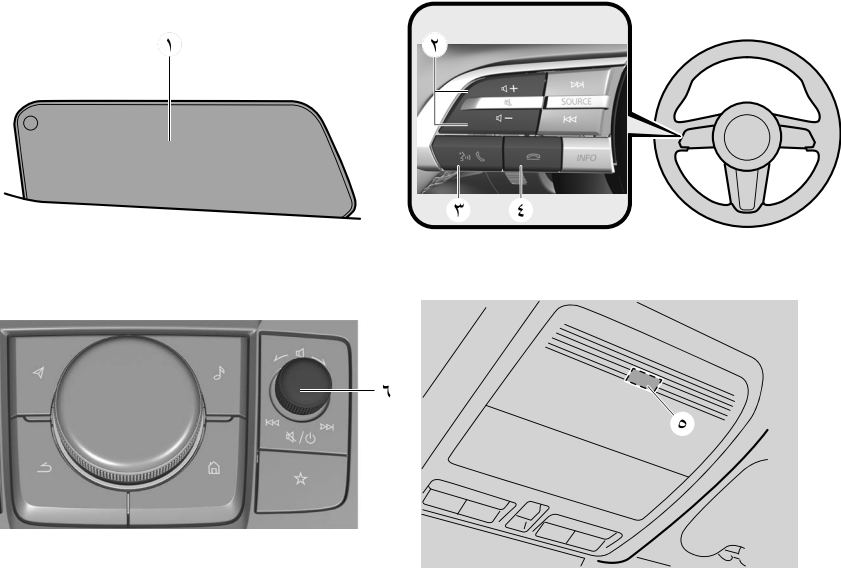

١. شاشة العرض الوسطى
٢. زر ضبط مستوى الصوت
٣. زر التحدث/استقبال المكالمات
٤. زر الإنهاء
٥. ميكروفون
٦. مقبض مستوى الصوت

قد يختلف شكل وطريقة عرض كل مفتاح وفقاً لموديل السيارة.

زر ضبط مستوى الصوت

لتعديل الإرشاد الصوتي ومستوى صوت المحادثة.

زر التحدث/استقبال المكالمات

لتفعيل التعرف على الصوت، لتجاوز الإرشاد الصوتي. إضافة إلى ذلك، يمكنك الرد على المكالمات عند ضغط الزر خلال مكالمات واردة.

زر الإنهاء

ينهي المكالمات أو يرفض مكالمات واردة. إضافة إلى ذلك، فإنه ينهي تشغيل التعرف على الصوت.

مقبض مستوى الصوت

لتعديل الإرشاد الصوتي ومستوى صوت المحادثة تماماً مثل زر ضبط مستوى الصوت على مفتاح التحكم في الصوت عن بعد. يرتفع مستوى الصوت بتدوير القرص في اتجاه عقارب الساعة، وينخفض بتدويره في اتجاه عكس عقارب الساعة.

ميكروفون (اللايدوي)

يستخدم الميكروفون لإدخال أمر صوتي باستعمال التعرف على الصوت أو عند إجراء مكالمات باستخدام نظام اللايدوي.

ملاحظة

مستوى صوت مكالمات Bluetooth® مستقل عن مستوى صوت Bluetooth®، الذي هو أيضًا مستقل عن مستوى صوت AM /FM /USB. تأكد من ضبط مستوى صوت جهاز Bluetooth® على مستوى معقول، ثم اضبط مستوى صوت المكالمات باستخدام مقبض مستوى الصوت الخاص بـ Mazda Connect.

▼ إجراء مكالمة هاتفية

بالنسبة لـ Mazda Connect، يكون إجراء المكالمات ممكنًا باستخدام أي من الطرق الست التالية:

- التفضيلات
- تاريخ الاتصال
- دليل الهاتف الذي تم تنزيله من جهاز Bluetooth® (الهاتف الجوال)
- الاتصال برقم هاتفي
- "أعد الطلب" - أمر التعرف الصوتي الخاص بالاتصال بآخر مكالمة صادرة ضمن تاريخ المكالمات.

إجراء مكالمة من التفضيلات الخاصة بك

١. اختر الاتصالات الموجودة على الشاشة الرئيسية

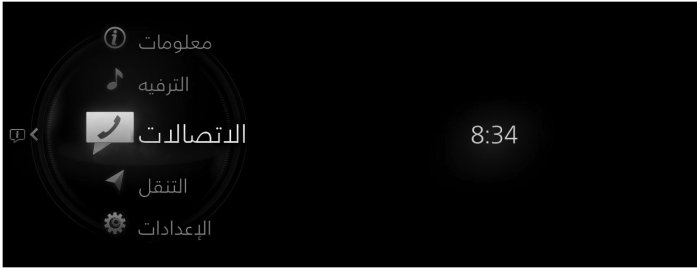

٢. اختر "التفضيلات".

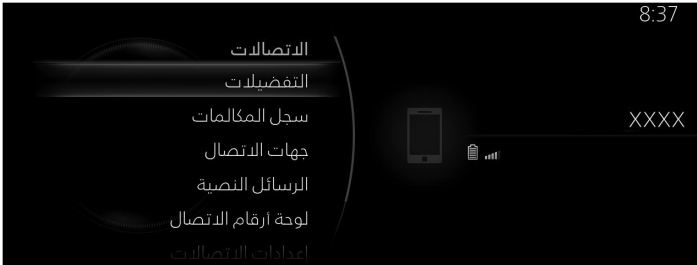

٣. اختر معلومات جهة الاتصال التي تريد الاتصال بها من قائمة التفضيلات المعروضة.

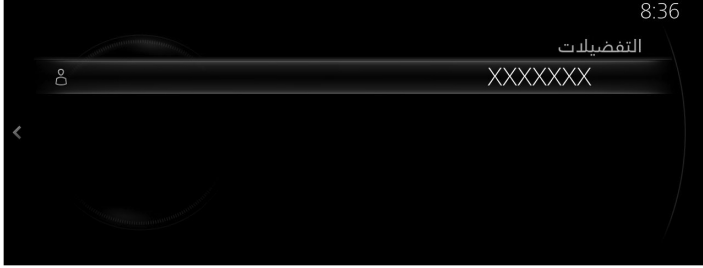

٤. اختر رقم الهاتف وقم بإجراء المكالمة.



إجراء مكالمة هاتفية باستخدام تاريخ المكالمات (تاريخ المكالمات الصادرة، تاريخ المكالمات الواردة)

التشغيل باستخدام الصوت

يقوم بإجراء مكالمة لآخر شخص تم الاتصال به (آخر شخص في تاريخ المكالمات الصادرة) من الهاتف الجوال/ السيارة.

١. اضغط  على زر التحدث الموجود على مفتاح التحكم في الصوت عن بعد.
٢. تحدث: "أعد الطلب"

تشغيل شاشة العرض الوسطى

١. اختر الاتصالات الموجودة على الشاشة الرئيسية

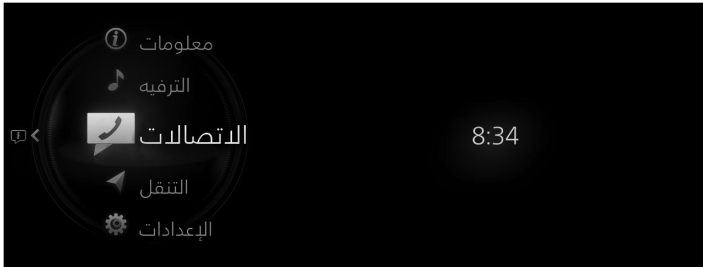

٢. اختر "سجل المكالمات".



٣. لإجراء المكالمات، اختر جهة الاتصال أو رقم الهاتف الذي تريد الاتصال به من تاريخ المكالمات المعروض.



إجراء مكالمة هاتفية باستخدام جهات الاتصال (دليل الهاتف)

التشغيل باستخدام الصوت

يمكن إجراء مكالمات هاتفية بواسطة نطق الاسم الموجود على دليل الهاتف الذي تم تنزيله.

1. اضغط  على زر التحدث الموجود على مفتاح التحكم في الصوت عن بعد.
2. تحدث: "اتصل بـ {اسم جهة الاتصال} على {نوع الرقم}" بالنسبة لـ {اسم جهة الاتصال}، انطق اسم الشخص المسجل في دليل الهاتف. وفقاً للمحتوى المسجل في دليل الهاتف، يمكن إجراء مكالمات من "المنزل" أو "العمل" أو "جهاز محمول" أو أنواع أرقام هاتف "أخرى".
3. اتبع الإرشاد الصوتي لإجراء المكالمة.

ملاحظة

إجراء مكالمة هاتفية باستخدام جهة الاتصال التي تم تنزيلها مسبقاً. راجع تنزيل دليل الهاتف في صفحة ٢-١٠٠.

تشغيل شاشة العرض الوسطى

١. اختر الاتصالات الموجودة على الشاشة الرئيسية

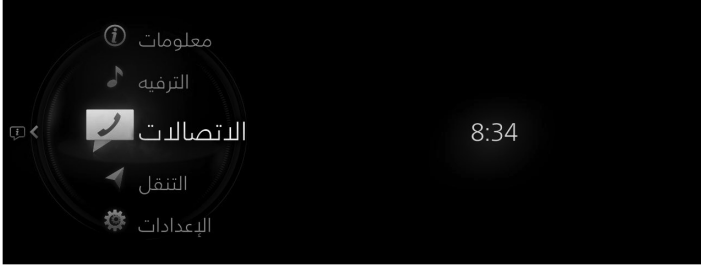

٢. اختر "جهات الاتصال".

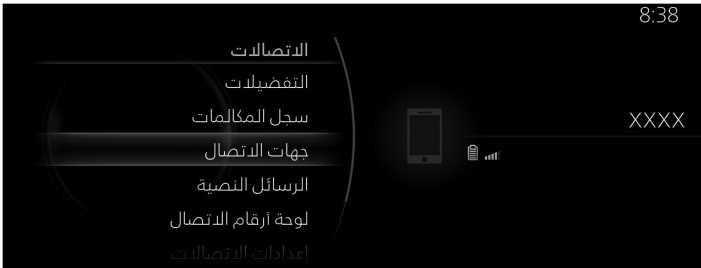

٣. اختر جهة الاتصال التي تريد الاتصال بها من قائمة جهات الاتصال المعروضة وقم بإجراء المكالمة.



٤. اختر رقم الهاتف لإجراء المكالمة.



أدخل رقم الهاتف وقم بإجراء المكالمة

ملاحظة

قم بالتدريب على هذا الإجراء أثناء وقوف السيارة إلى أن تتأكد من استطاعتك القيام به أثناء القيادة على طريق غير خاضع لضريبة الطريق. إذا لم تكن تشعر بالارتياح التام، قم بعمل جميع المكالمات من موقع آمن في مكان انتظار السيارات ولا تبدأ قيادة السيارة إلا إذا كنت تستطيع إعطاء الانتباه الكامل للقيادة.

التشغيل باستخدام الصوت

يمكنك إجراء مكالمة بواسطة نطق رقم الهاتف.

1. اضغط  على زر التحدث الموجود على مفتاح التحكم في الصوت عن بعد.
2. تحدث: "اطلب {رقم الهاتف}"
3. اتبع الإرشاد الصوتي لإجراء المكالمة.

تشغيل شاشة العرض الوسطى

1. اختر الاتصالات الموجودة على الشاشة الرئيسية

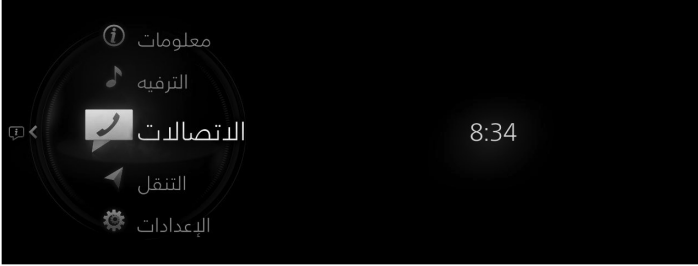

2. اختر "لوحة أرقام الاتصال".





3. أدخل رقم التليفون باستخدام لوحة الاتصال.

٤. حدد إجراء مكالمة.



ملاحظة

- حدد  لحذف رقم الإدخال السابق.
- اضغط  مطولاً لحذف كل أرقام الإدخال.

Automatic 911 dialing (الولايات المتحدة الأمريكية / كندا فقط)

إذا تعرضت السيارة إلى حادث تصادم متوسط إلى خطير، يتم إجراء مكالمة تلقائياً برقم 911 من الجهاز المتصل. يجب أن يكون إعداد "Emergency Assistance Call" (التنزيل التلقائي للأسماء) في وضع التشغيل. راجع إعدادات الاتصالات في الصفحة 2-107.



تنبيه

رغم أنه يمكن ضبط النظام حتى لا يتصل برقم 911، إلا أن هذا الإجراء من شأنه أن يلغي الهدف من النظام. توصي شركة مازدا بأن يظل نظام Automatic 911 dialing مفعلاً.

ملاحظة

• Automatic 911 dialing هي وظيفة ثانوية لنظام الترفيه الصوتي. لذلك، لا تتضمن وظيفة Automatic 911 dialing أن يتم إجراء المكالمة دائماً إلى 911 بعد وقوع حادث.

• عند تفعيل كل من Automatic 911 dialing و Private eCall*، تكون الأولوية لـ Private eCall*.

• جهاز اللايودي يجب أن يكون مقترناً ومتصلاً. يمكن لعامل التشغيل في خدمة الطوارئ 911 أن يتحقق من معلومات موقع السيارة باستخدام GPS جهاز اللايودي إذا كان مزوداً.

يمكن لعامل التشغيل في خدمة الطوارئ 911 أن يتحقق من معلومات موقع السيارة.

١. إذا تعرضت السيارة إلى حادث تصادم متوسط إلى خطير، يتم الإبلاغ بإجراء مكالمة برقم 911 بواسطة الصوت وشاشة العرض.

٢. إذا لم يتم ضغط "Cancel" في غضون 10 ثوان، فسيتم إجراء المكالمة إلى 911 تلقائياً.

▼ استقبال مكالمات هاتفية

حين يكون الإعداد إشعارات الاتصالات الواردة مضبوطاً على وضع التشغيل، يتم عرض شاشة الإشعار بمكالمات واردة عند تلقي مكالمات واردة.
راجع إعدادات الاتصالات في الصفحة ٢-١٠٧.

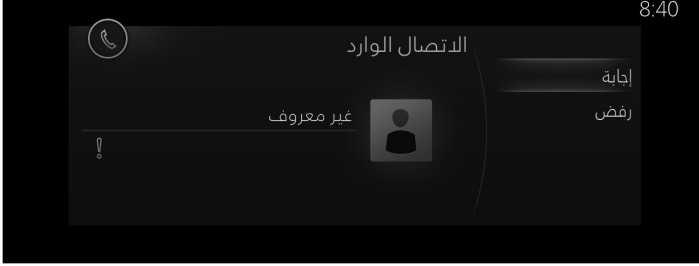

عندما تبدأ المحادثة، اضغط  على مفتاح التحكم الصوتي عن بعد الموجود على مفتاح التحكم على عجلة القيادة أو اختر "إجابة" على الشاشة.

لرفض مكالمات، اضغط  على مفتاح التحكم الصوتي عن بعد أو اختر "رفض" على الشاشة.

ملاحظة

حين يكون الإعداد إشعارات الاتصالات الواردة مضبوطاً على وضع الإيقاف، لا يتم عرض شاشة الإشعار بمكالمات واردة.

▼ أشياء يمكنك القيام بها أثناء إجراء مكالمات

يتم عرض القائمة التالية على الشاشة أثناء المكالمات. القائمة المعروضة تختلف وفقاً لظروف الاستخدام.

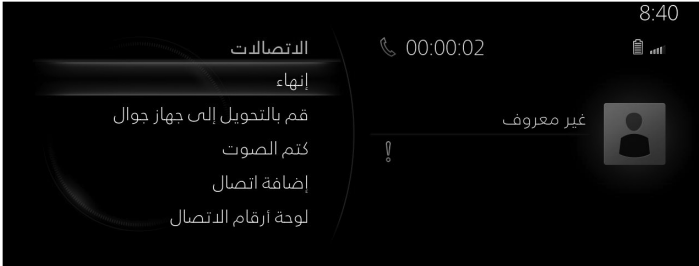

Menu	التفسير
إنهاء	تنتهي المكالمات.
قم بالتحويل إلى جهاز جوال	لتحويل مكالمات من اللاب توب إلى هاتف جوال. يتم إلغاء الاتصال بين هذه الوحدة وجهاز Bluetooth®، ويمكن تلقي مكالمات واردة بواسطة الجهاز (هاتف محمول) كمكالمات عادية.
قم بالتحويل إلى السيارة	لتحويل مكالمات من جهاز (هاتف جوال) إلى اللاب توب. يمكن تحويل الاتصال بين الأجهزة (هاتف محمول) إلى Bluetooth® اللاب توب.
كتم الصوت	لكنتم صوت الميكروفون أثناء المكالمات.
إلغاء كتم الصوت	لإلغاء كتم صوت الميكروفون أثناء المكالمات.

التفسير	Menu
<p>يتم إجراء مكالمة لشخص آخر أثناء المكالمة، ويمكن إجراء مكالمة ثلاثية الأطراف. اختر الاسم مما يلي لإجراء المكالمة.</p> <p>سجل المكالمات : يتم عرض تاريخ المكالمات.</p> <p>جهات الاتصال : يتم عرض دليل الهاتف.</p> <p>لوحة أرقام الاتصال : يتم عرض لوحة الاتصال. أدخل رقم الهاتف.</p> <p>قد لا تكون الوظيفة متوفرة وذلك وفقاً للمحتوى التعاقدى للجهاز الجوال.</p>	إضافة اتصال
<p>نقل إشارة النغمات المزدوجة متعددة الترددات DTMF</p> <p>تستخدم هذه الوظيفة عندما يتم نقل إشارة النغمات المزدوجة متعددة الترددات DTMF عن طريق لوحة الاتصال.</p> <p>وعادة ما يكون متلقي إشارة DTMF هو جهاز الرد على المكالمات في المنزل أو مركز اتصال إرشادي آلي لشركة. أدخل الرقم باستخدام لوحة الاتصال.</p>	لوحة أرقام الاتصال
<p>(عند تسجيل رقم هاتف وبيانات DTMF إلى جهة اتصال تقوم بالاتصال بها حالياً.) لإرسال بيانات DTMF بعد الحرف الفاصل (p أو w) الذي يلي رقم الهاتف.</p>	أرسل النغمات المخزنة

▼ تنزيل دليل الهاتف

يمكن تسجيل بيانات دليل الهاتف من جهاز Bluetooth® إلى جهات الاتصال على الوحدة باستعمال Bluetooth®.

التنزيل التلقائي

حين يكون إعداد مزمنة سجل المكالمات وجهات الاتصال مضبوطاً على وضع التشغيل، يتم تلقائياً تنزيل جهات الاتصال وتاريخ المكالمات عند الاتصال بجهاز Bluetooth®. راجع إعدادات الاتصالات في الصفحة ٢-١٠٧.

التنزيل اليدوي

إذا كان إعداد "مزمنة سجل المكالمات وجهات الاتصال" (التنزيل التلقائي للأساء) في وضع إيقاف التشغيل، فقم بتنزيل دليل الهاتف باستخدام الخطوات التالية.

١. اختر الاتصالات الموجودة على الشاشة الرئيسية

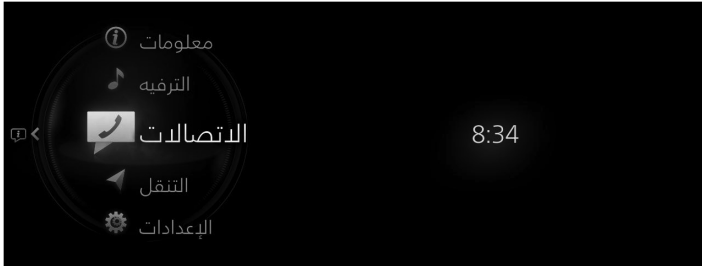

٢. اختر "جهات الاتصال".

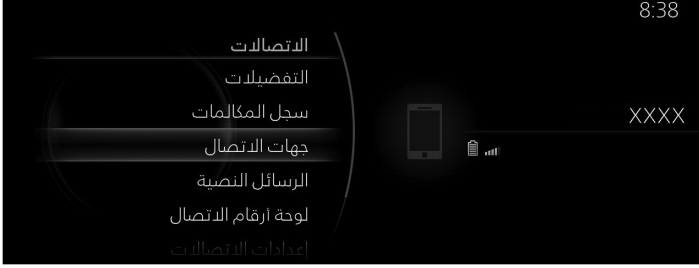

٣. اختر "تحديث جهات الاتصال".



ملاحظة

- تنزيل دليل الهاتف يستخدم ملف تعريف PBAP Bluetooth®.
- يمكن تسجيل ما يصل إلى 5,000 جهة اتصال.
- دليل الهاتف، تاريخ المكالمات الواردة/الصادرة، والذاكرات المفضلة حصرياً لكل جهاز Bluetooth® مقترن لحماية الخصوصية.
- عند تنزيل دليل الهاتف من جهاز Bluetooth®، قد تكون العمليات ضرورية على جهاز Bluetooth® بالإضافة إلى هذه الوحدة. لمزيد من التفاصيل، راجع دليل مالك جهاز Bluetooth®.
- لا يتم تسجيل جهات اتصال بدون رقم هاتف.

▼ تسجيل جهات الاتصال في المفضلات

يمكن تسجيل ما يصل إلى 100 جهة اتصال. إن تسجيل رقم الهاتف يوفر لك الوقت حيث أنه يغنيك عن البحث عن الشخص الذي تريد الاتصال به في دليل الهاتف.

ملاحظة

ينبغي إدخال جهات الاتصال (دليل الهاتف الذي تم تنزيله) مسبقاً. راجع تنزيل دليل الهاتف في صفحة ٢-١٠٠.

التسجيل في التفضيلات

١. اختر الاتصالات الموجودة على الشاشة الرئيسية



٢. اختر "جهات الاتصال".

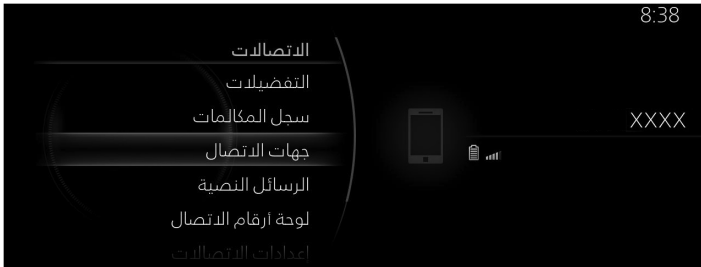

٣. اختر جهة الاتصال التي تريد تسجيلها في التفضيلات X من قائمة جهات الاتصال المعروضة.



٤. اختر "أضف إلى التفضيلات".

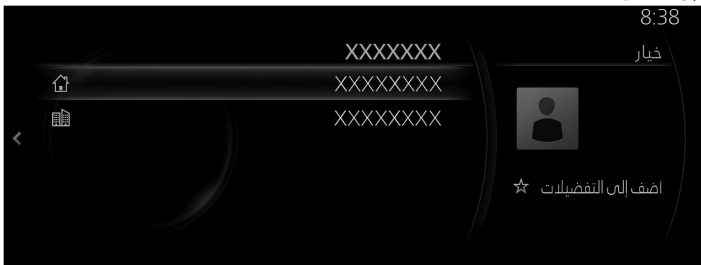

ملاحظة

إذا تم فصل بطارية الرصاص الحمضية، فلن يتم حذف قائمة التفضيلات الخاصة بك.

حذف التفضيلات/ تغيير جهة اتصال في التفضيلات

للمعلومات حول حذف وتغيير جهات الاتصال من التفضيلات الخاصة بك، راجع التفضيلات في الصفحة ١-١٧.

▼ تلقي رسائل والرد عليها*

رسائل SMS (خدمة الرسائل القصيرة) التي يتلقاها جهاز Bluetooth® المتصل، يمكن تنزيلها وعرضها على شاشة العرض الوسطى وقراءتها بصوت عالٍ. بالإضافة إلى ذلك، يمكن إجراء ردود مسبقاً الضبط على المكالمات والرسائل في الرسائل الواردة.

ملاحظة

قد تحتاج إلى تهيئة الإعدادات على جهاز Bluetooth® الخاص بك للاستفادة من هذه الوظيفة.

تنزيل رسائل

يمكنك تنزيل ما يصل إلى 50 رسالة حديثة من جهاز Bluetooth® متصل وعرضها.

التنزيل التلقائي

عند تشغيل إعداد مزامنة الرسائل، يتم تلقائياً تنزيل الرسائل عند توصيل جهاز Bluetooth®. راجع إعدادات الاتصالات في الصفحة ٢-١٠٧.

التنزيل اليدوي

إذا تم إيقاف تشغيل إعداد مزامنة الرسائل، يمكن تنزيل الرسائل بواسطة الإجراء التالي.
١. اختر الاتصالات الموجودة على الشاشة الرئيسية

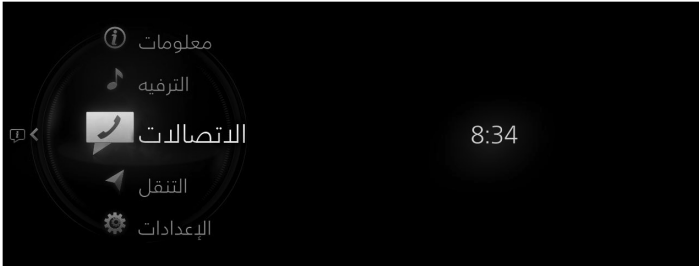

٢. اختر "الرسائل النصية".



٣. عند اختيار "تحديث القائمة"، يتم تنزيل الرسائل من جهاز Bluetooth®.



ملاحظة

- لا يتم تنزيل البيانات المرفقة.
- يمكن تنزيل رسائل لا يزيد محتواها على 160 حرفاً.
- الرسائل التي يتم تخزينها تخص كل جهاز Bluetooth® مقترن وذلك لحماية الخصوصية.
- وظيفة الرسائل القصيرة تستخدم ملف تعريف خريطة Bluetooth®.
- لتلقي رسائل والرد عليها من جهاز Bluetooth®، قد تكون العمليات والإعدادات ضرورية على جهاز Bluetooth® بالإضافة إلى هذه الوحدة. لمزيد من التفاصيل، راجع دليل مالك جهاز Bluetooth®.

iPhone

ملاحظة

- عند توصيل iPhone، فلن يكون من الممكن استعمال الوظائف التالية.
- تنزيل الرسائل السابقة
- الرد على الرسائل

قم بإجراء العملية التالية أثناء الاتصال وبعد اكتمال الاقتران.

١. (تشغيل iPhone)
اختر قائمة الإعدادات ← Bluetooth ← جهاز "مازدا".
٢. (تشغيل iPhone)
قم بتشغيل بند إشعارات الشاشة.
٣. (تشغيل هذه الوحدة)
قم بإيقاف تشغيل Bluetooth®.



٤. (تشغيل هذه الوحدة)
قم بتشغيل Bluetooth® مجدداً وانتظر إلى أن تتم إعادة توصيل iPhone تلقائياً مجدداً.



٥. (تشغيل هذه الوحدة)
بعد توصيل iPhone، يكون من الممكن استعمال "الرسائل النصية" إذا كان من الممكن اختيارها.



استقبال رسائل

حين يتلقى إعداد إشعارات الرسائل النصية الموجود على جهاز Bluetooth® رسالة، سيتم عرض إشعار الرسالة. راجع إعدادات الاتصالات في الصفحة ٢-١٠٧.
يتم عرض الرسائل عند اختيار "قراءة".

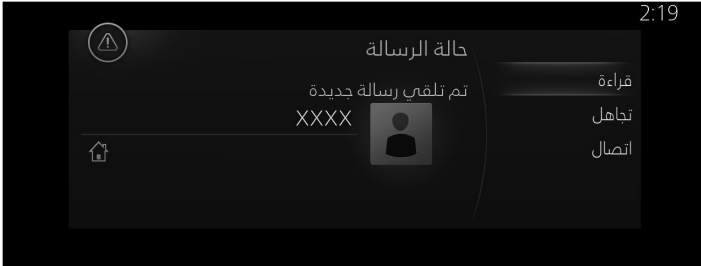

يتم عرض القائمة التالية على شاشة تفاصيل الرسالة. القائمة المعروضة تختلف وفقاً لظروف الاستخدام.

Menu	التفسير
تشغيل	لقراءة الرسالة المعروضة حالياً.
إيقاف مؤقت	لإيقاف قراءة الرسالة المعروضة مؤقتاً.
السابق	تعرض الرسالة السابقة.
التالي	تعرض الرسالة التالية.

التفسير	Menu
الردود الخاصة فقط يرسل الرسالة المعروضة حالياً. اختر الجملة على شاشة الرد المعروض واختر الجملة المراد إرسالها من الرسالة سابقة الإعداد.	رد
للاتصال بمرسل الرسالة المعروضة حالياً. لا يمكن إجراء مكالمة إذا كان رقم هاتف الشخص الذي أرسل الرسالة غير معروف.	اتصال

تعديل الرسائل سابقة الإعداد

١. اختر الاتصالات الموجودة على الشاشة الرئيسية



٢. اختر "إعدادات الاتصالات".



٣. اختر "الرسائل النصية المضبوطة مسبقاً".

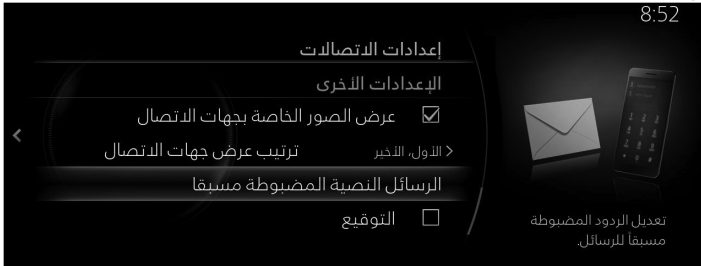



٤. اختر الرسائل سابقة الإعداد التي تريد تعديلها من قائمة الرسائل سابقة الإعداد.



٥. عند إدخال الرسالة التي تريد تغييرها واختيار ✓، يتم حفظ الرسالة كرسالة سابقة الإعداد.



ملاحظة

- حدد  لحذف حرف الإدخال السابق. اضغطه مطولاً لحذف كل حروف الإدخال.
- قم بتحريك  إلى اليسار للعودة إلى الشاشة السابقة دون تخزين التعديل.

▼ إعدادات الاتصالات

١. اختر الاتصالات الموجودة على الشاشة الرئيسية

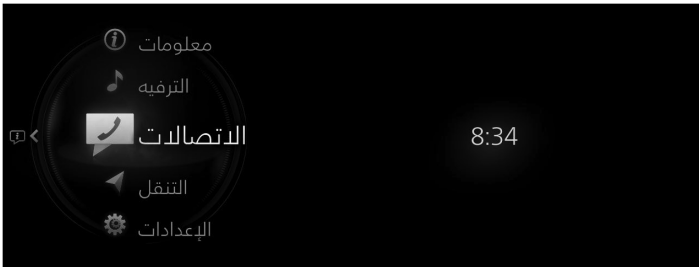

٢. عند اختيار "إعدادات الاتصالات"، يتم عرض قائمة الإعدادات. حدد القائمة التي تريد تغييرها من قائمة الإعدادات وقم بتغيير الإعداد.



التفسير	القائمة
لتنفيذ إعدادات اتصال جهاز Bluetooth*. راجع إعدادات الاتصال في الصفحة ١١٤-٢.	إضافة الجهاز
يمكنك تغيير جهاز Bluetooth المتصل. راجع إعدادات الاتصال في الصفحة ١١٤-٢.	تعديل الجهاز
من خلال تغيير حالة التحديد، يمكنك ضبط الإشعار على وضع التشغيل/الإيقاف لحين ورود مكالمة.	إشعارات الاتصالات الواردة
من خلال تغيير حالة التحديد، يمكنك ضبط الإشعار على وضع التشغيل/الإيقاف لحين ورود رسالة جديدة.	إشعارات الرسائل النصية*
من خلال تغيير حالة التحديد، يمكنك ضبط الإشعار على وضع التشغيل/الإيقاف لحين اكتمال المزامنة مع جهاز Bluetooth*.	إشعار مزامنة الهاتف
عند وضع علامة من أجل تشغيل الوظيفة، يتم تنزيل رسائل SMS تلقائياً حين يكون جهاز Bluetooth متصلاً.	مزامنة الرسائل*
عند وضع علامة من أجل تشغيل الوظيفة، يتم تنزيل دليل الهاتف وتاريخ المكالمات تلقائياً حين يكون جهاز Bluetooth متصلاً.	مزامنة سجل المكالمات وجهات الاتصال
لتغيير نوع نغمة الرنين. السيارة: نغمة الرنين القياسية المضبوطة للسيارة الهاتف: نغمة الرنين المضبوطة على جهاز Bluetooth*.	نغمة الرنين*١
لضبط مستوى صوت نغمة الرنين.	مستوى صوت الرنين
لضبط مستوى الصوت الخاص بإشعار الرسالة الواردة.	مقدار صوت إشعار الرسائل النصية*
عند وضع علامة من أجل تشغيل الوظيفة، تتم قراءة الرسائل الواردة تلقائياً.	الرسائل المختارة للقراءة تلقائياً*
لضبط مستوى صوت قراءة الرسالة.	مقدار صوت تشغيل الرسائل*

التفسير	القائمة
عند وضع علامة من أجل تشغيل الوظيفة، يتم عرض صورة لجهة الاتصال.	عرض الصور الخاصة بجهات الاتصال
يمكن تغيير ترتيب عرض جهات الاتصال. الأول، الأخير: للعرض بترتيب الاسم الأول، الاسم الأخير. الأخير، الأول: للعرض بترتيب الاسم الأخير، الاسم الأول.	ترتيب عرض جهات الاتصال
تقوم بتعديل رسائل سابقة الإعداد راجع تلقي رسائل والرد عليها في صفحة ٢-١٠٣.	الرسائل النصية المضبوطة مسبقاً*
عند وضع علامة من أجل تشغيل الوظيفة، تتم إضافة توقيع عند إرسال رسالة.	التوقيع*
يمكن تفعيل/إبطال Automatic 911 dialing من خلال تغيير حالة التحديد.	Emergency Assis- *tance Call

*١ قد يتعذر اختيار "الهاتف" وفقاً لجهاز Bluetooth® المتصل.

التنقل*

لا يمكن استخدام نظام التنقل إلا عندما يتم إدخال بطاقة SD لنظام التنقل.

إذا لم يتم إدخال البطاقة الرقمية الآمنة SD الخاصة بنظام الملاحة، يتم عرض البوصلة التي توضح الاتجاه الذي تسير فيه السيارة. قد لا توضح البوصلة الاتجاه الصحيح عندما تتوقف السيارة أو تسير بسرعة منخفضة. لتشغيل نظام التنقل يرجى الرجوع إلى دليل تعليمات نظام التنقل.

الإعدادات

تحتوي سيارتك على أنظمة ومعدات مزودة بإعدادات يمكنك تغييرها لكي تعمل وفقاً لتفضيلاتك. الوظائف والمحتويات التي يمكن تغييرها تختلف حسب مواصفات السيارة. يتم عرض العناصر التي يمكن تغيير إعداداتها في السيارة تلقائياً فقط. استشر فني إصلاح متخصص (نوصي بالاستعانة بفني إصلاح معتمد من قبل شركة مازدا) للحصول على مزيد من التفاصيل.

ملاحظة

- وفقاً للوظيفة، لا يمكن تغيير بعض الإعدادات المرتبطة بوظائف أخرى.
- قد يتغير محتوى تغييرات الإعدادات التي تطرأ بسبب تحديثات برنامج السيارة دون إشعار.

كيفية القيام بتغييرات الإعداد

1. اختر "الإعدادات" من الشاشة الرئيسية لـ Mazda Connect.
2. حدد إعداد البند الذي تريد تغييره من المحتوى المعروض.
3. قم بتغيير إعداد الوظيفة.

ملاحظة

قم بوضع علامة صح في الصندوق الخاص بالوظيفة التي تريد تفعيلها () أو لا تضع علامة صح في الصندوق لإبطال () الوظيفة.

إعدادات النظام القابلة للتغيير / قائمة التجهيزات

إعدادات الـ EV

- شحن عند التوصيل
- موعد الشحن
- مؤقت نظام التحكم في الجو
- حد الشحن الخاص بشحن التيار المتردد
- حد الشحن الخاص بشحن التيار المباشر السريع
- قفل موصل الشحن
- سخان البطارية عالية الجهد
- مستوى الفرملة الاسترجاعية
- وضع أولوية EV
- الشحن المستهدف أثناء القيادة

الشاشات داخل السيارة

يقوم بتهيئة الإعدادات الخاصة بسطوح الشاشة وتابئها ومحتوياتها.

- Active Driving Display
- الشاشة الوسطى
- شاشة عرض مجموعة العدادات

إعدادات الصوت

يقوم بتهيئة تجربة الاستماع في السيارة.

- إعدادات الصوت
- مستوى الصوت لتحذيرات وإشعارات السيارة

إعدادات الأمان

يقوم بتهيئة مميزات نظام مساعدة السائق ومميزات الأمان.

• نظام مساعدة السائق

• تنبيهات السلامة

• أمان فعال

• تفادي الاصطدام

• شاشة الرؤية

• Parking Sensor

• تنبيه السرعة

• تنبيه إساءة استخدام الدواسة

إعدادات السيارة

يقوم بتهيئة مميزات الراحة في السيارة.

• نظام عمل مقابض تحويل السرعة

• الأبواب

• إضاءة خارجية

• إضاءة داخلية

• مساحات استشعار المطر

• المرايا الجانبية القابلة للطي التلقائي

• إشارات الانعطاف

• مزيل الضباب للنافذة الخلفية

• ربط المقعد ودرجات حرارة نظام تكييف الهواء

• راحة الركاب

• Rear Seat Alert

• الوسائد الهوائية

• وضع القيادة

• تأخر قفل باب الوقود.

إعدادات الاتصال

لتهيئة إعدادات Bluetooth وإعدادات الاتصال للجهاز الآخر.

راجع إعدادات الاتصال في الصفحة ٢-١١٤.

• إعدادات الـ Bluetooth®

• إعدادات الاتصال للهاتف الذكي

• إعدادات اتصال Bluetooth®/الهاتف

- Wi-Fi Client Settings
- إعدادات الـ Wi-Fi
- إعدادات الشحن اللاسلكي

Alexa Settings

· Configures the Alexa user experience

- Settings
- Things to Try
- Sign Out

Driver Personalization System

لتسجيل سائق أو تعديل معلومات السائق.

· Driver Personalization System

إعدادات النظام

يقوم بتهيئة إعدادات اللغة و الوقت والإعدادات الأخرى العامة.

- الساعة*^١
- إعدادات السائق
- إعدادات التعرف على الصوت
- اللغة

Home Region

- درجة الحرارة
- المسافة/ السرعة
- كفاءة الوقود
- كفاءة الطاقة
- كفاءة الوقود/ الطاقة
- الضغط

Gracenote Database Update

· استخدم الألبوم الفني لـ Gracenote Database

· الاتصال عبر الإنترنت

Software Update

- معلومات النظام
- استعادة كل إعدادات المصنع

* ١ يمكن تغيير الإعدادات الخاص بعنصر "التعديل اليدوي للوقت" في "الساعة" عند تعطيل عنصر "مزامنة الوقت للـ GPS".

إعدادات الاتصال

يمكن تهيئة إعدادات الاتصال لربط Bluetooth® ووظائف الهاتف الذكي.

إعدادات الـ Bluetooth®، إعدادات اتصال Bluetooth®/الهاتف

تقوم بتهيئة اتصال Bluetooth وإعدادات ذات العلاقة.

الوظيفة	التفسير
Bluetooth®	يمكن تفعيل/إبطال Bluetooth®.
Android Auto Wireless	يمكن تفعيل/إبطال Android Auto Wireless.
حركة شاشة اللمس	يمكن تفعيل/إبطال وظيفة لوحة اللمس.
قم بإقران جهاز جديد	تقوم بتأسيس اتصال Bluetooth مع جهاز جوال.
[اسم جهاز Bluetooth® المسجل]	يختار نوع الاتصال المستخدم للجهاز.
ترتيب اتصال الأجهزة	لضبط ترتيب أولوية اتصال الأجهزة.
حذف الجهاز المقترن	تقوم بقطع اتصال Bluetooth مع جهاز جوال.
إعدادات متقدمة	يمكنك تغيير اتصال Bluetooth التلقائي ON/OFF، وتحديد ترتيب الاتصال وإعادة ضبط إعدادات Blue-tooth®.



تنبيه

قد لا يتوفر Android Auto اللاسلكي وفقاً لقوانين موجات الراديو الخاصة بكل بلد. تم تأكيد توفر Android Auto اللاسلكي في البلدان التالية. بالنسبة إلى البلدان الأخرى، قم بتعطيل Android Auto اللاسلكي لأنه قد يمثل انتهاكاً لقوانين الموجات اللاسلكية.

منغوليا، أستراليا، نيوزيلندا، قبرص، تركيا، أذربيجان، جورجيا، جزر الكناري، النمسا، اليونان، إيطاليا، سويسرا، بلجيكا، الدنمارك، فنلندا، النرويج، البرتغال، إسبانيا، السويد، المجر، ألمانيا، بولندا، بلغاريا، كرواتيا، سلوفينيا، لوكسمبورغ، سلوفاكيا، لاتفيا، ليتوانيا، فرنسا، التشيك، إستونيا، جزر فارو، أيسلندا، رومانيا، هولندا، مقدونيا، البوسنة والهرسك، صربيا، الجبل الأسود، ألبانيا، مولدوفا، مالطا، أيرلندا، المملكة المتحدة، أندورا، ليختنشتاين، موناكو، سان مارينو، الفاتيكان، أوكرانيا

ملاحظة

• لا يمكن استعمال اتصال Bluetooth® أثناء توصيل Apple CarPlay. إذا كنت تريد توصيل Bluetooth®، افضل Apple CarPlay.

• إذا كنت تريد تسجيل (إقران) جهاز أو تغيير جهاز الاتصال أثناء توصيل Android Auto™، افضل Android Auto™.

تسجيل Bluetooth®

تسجيل الجهاز (إقران)

لكي تتمكن من استخدام صوت Bluetooth® واللايدوي، قم بتسجيل جهاز Bluetooth® باستعمال الإجراء التالي. يمكنك تسجيل ما يصل إلى 5 أجهزة مزودة بوظيفة اتصال Bluetooth®، مثل الأجهزة المحمولة أو أجهزة الهاتف الجوال.

ملاحظة

قد لا يعمل Bluetooth® لمدة نحو دقيقة أو دقيقتين بعد تحويل مفتاح التشغيل أو مفتاح الطاقة إلى الوضع ACC أو ON. إلا أن ذلك لا يشير إلى وجود مشكلة. إذا لم يتم توصيل جهاز Bluetooth® تلقائياً بعد انقضاء من دقيقة أو دقيقتين، فتأكد من تفعيل إعدادات Bluetooth® على الجهاز ثم حاول إعادة توصيل جهاز Bluetooth® من جانب Mazda Connect.

خطوات الإقران

١. اختر "قم بإقران جهاز جديد".



٢. تحقق من المحتوى على شاشة البحث عن جهاز Bluetooth المعروضة واختر "استمر".



٣. اختر اسم الجهاز الذي تريد توصيله من قائمة أجهزة Bluetooth المعروضة.



٤. (جهاز مزود بتقنية Bluetooth® الإصدار 2.0 أو أقل)

[عمليات باستخدام جهاز Bluetooth®]

تحقق من رمز المرور المكون من 4 أرقام المعروض على الشاشة الوسطى واضغط زر التأكيد أو أدخل رمز المرور.

(جهاز مزود بتقنية Bluetooth® الإصدار 2.1 أو أعلى)

[عمليات باستخدام جهاز Bluetooth®]

٥. تأكد من أن رمز المرور المكون من 6 أرقام المعروض على الشاشة الوسطى معروض أيضاً على جهاز Bluetooth®. عند نجاح عملية الاقتران، يتم عرض شاشة الجهاز متصل على الشاشة الوسطى.

اسم جهاز Bluetooth® الذي تريد توصيله في خطوة 3 غير معروض في القائمة.

١. اختر "قم بالإقتران من جهاز جوال" في قمة القائمة.
٢. [عمليات باستخدام جهاز Bluetooth®]
- اختر "Mazda" المعروضة في قائمة نتائج البحث الخاصة بجهاز Bluetooth® وقم بتأكيد رمز المرور أو بإدخال رمز المرور.
٣. عند نجاح عملية الاقتران، يتم عرض شاشة الجهاز متصل.

ملاحظة

- إذا كان جهاز Bluetooth® متوافقاً مع وظائف محتوى دليل الهاتف والرسائل القصيرة، يتم تنزيل دليل الهاتف وتاريخ المكالمات والرسائل القصيرة (SMS).
- قد يلزم إذن لعملية التنزيل على جهاز Bluetooth® من أجل تشغيل وظائف محتوى دليل الهاتف والرسائل القصيرة.
- بخصوص اتصال جهاز Bluetooth® الخاص بك بـ Bluetooth®، راجع دائماً دليل المالك للجهاز Bluetooth®.

الاقتران وإعادة الاتصال التلقائي

بعد اكتمال الاقتران، تتم تلقائياً استعادة اتصال Bluetooth® السابق في المرة التالية التي يتم فيها تفعيل النظام. عند تشغيل Bluetooth® اللايدوي أو تحويل مفتاح التشغيل أو مفتاح الطاقة من الوضع OFF إلى الوضع ACC، تتم عرض حالة اتصال الجهاز على الشاشة.

ملاحظة

- إذا قمت بإعادة الاقتران على نفس جهاز Bluetooth®، عليك بمسح كلمة "Mazda" من جهاز Bluetooth® مرة واحدة.
- إذا تم حذف معلومات الاقتران على جهاز Bluetooth® أو السيارة فقط، فمن الضروري حذف التسجيل على شريك الاقتران أيضاً وإجراء الاقتران مجدداً.
- اتصال Bluetooth® التلقائي عند تفعيل Mazda Connect، قد يتطلب أن يكون جهاز Bluetooth® في حالة تسمح بالاتصال.
- قبل الإقتران، تأكد من أن Bluetooth® في وضع التشغيل في كل من جهازك والسيارة.

اختيار جهاز Bluetooth®

عندما يتم تسجيل عدة أجهزة Bluetooth®، يمكنك اختيار جهاز Bluetooth® الذي سيتم توصيله. عندما تريد توصيل جهاز Bluetooth® مختلف قد تم إقرانه بالفعل، قم بتغيير اتصال جهاز Bluetooth® باستعمال الإجراء التالي.

توصيل جهاز Bluetooth® مختلف

١. اختر اسم الجهاز الذي تريد توصيله من قائمة أجهزة Bluetooth® المعروضة على شاشة إعدادات الـ Bluetooth®.



٢. اختر طريقة الاتصال.



- **Apple CarPlay:** يضيء عند استعمال Apple CarPlay. عند تحديده، يشير هذا إلى الحالة ON. عند عدم تحديده، يشير هذا إلى الحالة OFF.
- **Android Auto:** يضيء عند استعمال Android Auto™. عند تحديده، يشير هذا إلى الحالة ON. عند عدم تحديده، يشير هذا إلى الحالة OFF.
- **الهاتف والصوت:** يتصل كجهاز صوت Bluetooth® واللايدوي.
- **الهاتف:** يتم التوصيل كوحدة لايدوي.
- **الصوت:** يتم التوصيل كصوت Bluetooth®.
- **شاشة اللمس أثناء القيادة لكل الأجهزة:** لتغيير إعدادات تشغيل لوحة اللمس أثناء القيادة.

ملاحظة

- يمكن استخدام الوظائف التالية لجهاز اللايدوي أو لوحدة الصوت.
- **اللايدوي:** الهاتف والرسائل القصيرة SMS (راجع Bluetooth® اللايدوي في صفحة ٢-٩١).
- **الصوت:** صوت Bluetooth® (راجع Bluetooth® في صفحة ٢-٥٧)، Pandora® (راجع Pandora® في صفحة ٢-٥١).
- بعض أجهزة Bluetooth® لا يمكنها الفصل بين إقران Bluetooth® اللايدوي وصوت Bluetooth®، لذلك، فقد يتم الاتصال على أنه "الهاتف والصوت" حتى إذا تم فقط اختيار "الهاتف" أو "الصوت".

فصل اتصال جهاز Bluetooth®

١. اختر اسم الجهاز المتصل حالياً من قائمة أجهزة Bluetooth® المعروضة على شاشة إعدادات الـ Bluetooth®.



٢. اختر "افصل".



ملاحظة

يمكن أيضاً فصل الاتصال بواسطة ضبط إعدادات اتصال Bluetooth® على وضع الإيقاف OFF.

حذف جهاز Bluetooth®

١. اختر "حذف الجهاز المقترن".



٢. اختر اسم الجهاز الذي تريد حذفه من التسجيل.



٣. اختر "حذف" على شاشة حذف الجهاز (الأجهزة).



ملاحظة

- حين يتم حذف جهاز Bluetooth® من التسجيل، يتم أيضاً حذف دليل الهاتف وتاريخ المكالمات والرسائل القصيرة الخاصة بجهاز Bluetooth® المحذوف.
- إذا تم حذف جهاز Bluetooth® من التسجيل، احذف أيضاً "Mazda" من جهاز Bluetooth®.

تغيير رمز الاقتران

يمكن تغيير رمز الاقتران المستخدم عند الإقتران باستخدام الإجراء التالي.
١. اختر "إعدادات متقدمة".



٢. اختر "إعدادات Bluetooth للسيارة".



٣. اختر "رمز الاقتران".



٤. أدخل رمز الاقتران الجديد.

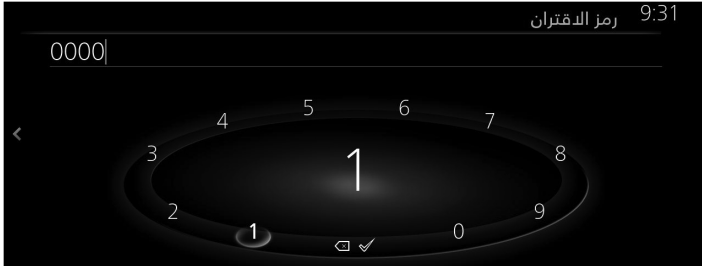

٥. اختر ✓.

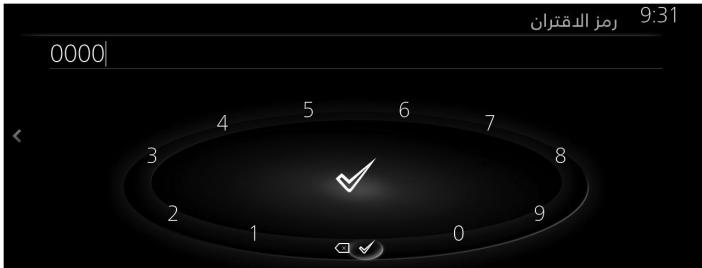

ملاحظة

لا يتأثر اتصال أجهزة Bluetooth® المقترنة بالفعل حتى إذا تم تغيير رمز الاقتران.

إعدادات الاتصال للهاتف الذكي

لتهيئة إعدادات الجهاز المستقلة بها فيها Apple CarPlay و Android Auto.

الوظيفة	التفسير
إعدادات Apple CarPlay	تهيء إعدادات Apple CarPlay من أجل الأجهزة المتصلة.
إعدادات Android Auto	تهيء إعدادات Android Auto من أجل الأجهزة المتصلة.

تغيير إعدادات اتصال Apple CarPlay/Android Auto™

يمكن تغيير الإعداد الخاص بكل هاتف ذكي iPhone /Android. من أجل أن يأخذ الضبط تأثيره، من الضروري توصيل الجهاز مرة أخرى.

(مثال: تغيير إعدادات اتصال Apple CarPlay)

١. اختر "إعدادات Apple CarPlay".



٢. اختر اسم الجهاز الذي تريد تغيير الإعدادات له من قائمة أجهزة iPhone المسجلة حالياً.



٣. اختر "حالة اتصال الجهاز".



٤. اختر طريقة الاتصال.



حذف تسجيل Apple CarPlay/Android Auto

(مثال: حذف تسجيل iPhone)

١. اختر "إعدادات Apple CarPlay".



٢. اختر اسم الجهاز الذي تريد حذفه من قائمة أجهزة iPhone المسجلة حالياً.



٣. اختر "حذف الجهاز".



٤. اختر "حذف" على شاشة حذف جهاز Apple CarPlay.



إعدادات الـ Wi-Fi

لإعداد نقطة اتصال Wi-Fi.

الوظيفة
Wi-Fi Hotspot Enables Wi-Fi connectivity. Requires activation via the MyMazda smartphone app.
SSID .(Changes the Wi-Fi network name (SSID)
Wi-Fi Password .Changes the Wi-Fi password
Hide Access Point .(Disables the broadcast of the Wi-Fi network name (SSID)
Wi-Fi Security Type .Selects the desired Wi-Fi security protocol
Wi-Fi Channel .Selects the desired Wi-Fi channel

مذكرة

١١-٣ الخدمه المتصلة (إن وجدت)
١١-٣ نظرة عامة على الخدمه المتصلة.

٢-٣ Apple CarPlay
٢-٣ Apple CarPlay

٦-٣ TMAndroid Auto
٦-٣ TMAndroid Auto

Apple CarPlay

Apple CarPlay يسمح لك بإجراء مكالمات وإرسال أو استقبال رسائل والاستماع إلى الموسيقى باستعمال iPhone الخاص بك بواسطة Mazda Connect أو البحث عن وجهات باستعمال الخرائط. بالإضافة إلى ذلك، التعرف على الصوت باستعمال Siri متاح.



تحذير

لا تسمح للسلك المتصل بمنفذ USB بالتشابك مع ذراع نقل الحركة/ذراع الاختيار. إذا تشابك السلك، فقد يتسبب في تحويل انتباهك أثناء القيادة مما يؤدي إلى وقوع حادث غير متوقع.



تنبيه

◀ لا تضع أشياء أو تضغط بقوة على منفذ USB أو غطاء صندوق الكونسول في حالة توصيل القابس.
◀ وفقاً للجهاز المحمول الذي سيتم توصيله، قد تصدر ضوضاء عند استخدام الجهاز عندما يكون متصلاً بمقبس الطاقة الإضافي المزود بالسيارة (في حالة حدوث ضوضاء، لا تستخدم مقبس الطاقة الإضافي).
◀ لا تترك iPhone الخاص بك في الكابينة. وإلا فقد يؤدي ارتفاع درجة الحرارة داخل الكابينة بسبب أشعة الشمس المباشرة إلى حدوث أضرار.

ملاحظة

- قبل الاستخدام، اقرأ تعليمات المستخدم بعناية من أجل iPhone.
- لا تستخدم Mazda Connect لفترة طويلة أثناء إيقاف تشغيل المحرك أو نظام EV أو النظام الهجين. وإلا، فقد يؤدي ذلك إلى نفاذ شحنة بطارية الرصاص الحمضية.
- قم بإدخال سلك الموصل الأصلي Apple في منفذ USB بإحكام.

توصيل iPhone

(توصيل USB)

قم بإدخال سلك موصل أصلي Apple في منفذ USB وتوصيل iPhone. أدخل أو انزع القابس بحيث يكون القابس عمودياً على منفذ USB.

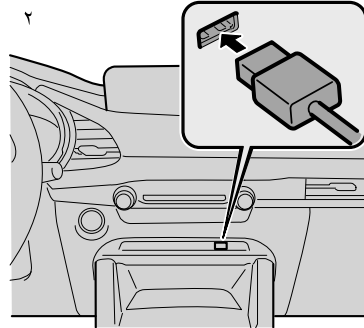
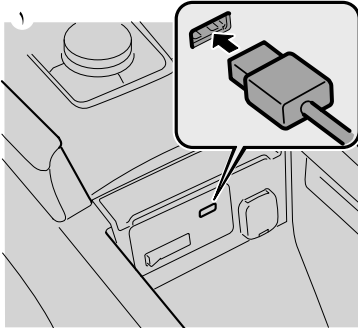

1. موجود على الكونسول الأوسط
 2. موجود على الكونسول الأمامي
- يختلف مكان منفذ USB وفقاً لموديل السيارة.

ملاحظة

- حين يتم توصيل iPhone متصل بـ Bluetooth® بمنفذ USB للسيارة، يتحول النظام إلى Apple CarPlay. يمكنك مواصلة استعمال التطبيقات التي كنت تستعملها عند الاتصال بـ Bluetooth®. لكن وفقاً للتطبيق، فإن الوظائف التي يمكن استخدامها بواسطة اتصال Bluetooth® تختلف عن الوظائف التي يمكن استخدامها بواسطة Apple CarPlay. (الولايات المتحدة الأمريكية / كندا)
- يمكن تفعيل Automatic 911 dialing حتى عند الاتصال بـ Apple CarPlay. عند استخدام Apple CarPlay مجدداً بعد تفعيل Automatic 911 dialing، تحتاج إلى فصل سلك الموصل من منفذ USB ثم إعادة توصيله.
- من الممكن تسجيل ما يصل إلى 5 أجهزة iPhone كأجهزة متصلة بـ Apple CarPlay.
- عند ضبط حالة اتصال الجهاز الخاصة بهاتف ذكي متصل بـ iPhone على "عدم التمكن إطلاقاً"، فلن يتم تفعيل Apple CarPlay حتى إذا كان هاتفك الذكي iPhone متصلاً بمنفذ USB الخاص بالسيارة. عندما تريد استخدام Apple CarPlay، قم بتغيير الإعدادات. راجع إعدادات الاتصال في الصفحة 2-114.

(الاتصال اللاسلكي)

الوصول اللاسلكي إلى Apple CarPlay متاح عن طريق توصيل جهاز iPhone مع Mazda Connect باستخدام Bluetooth® و Wi-Fi™.

ملاحظة

- لا يوجد فرق بين وظائف Apple CarPlay عند استعمال الاتصال اللاسلكي واتصال USB.
- إذا كان جهاز iPhone موصولاً بمنفذ USB أثناء استعمال الاتصال اللاسلكي، يتم شحن بطارية iPhone.

توصيل Apple CarPlay للمرة الأولى

عند توصيل Apple CarPlay للمرة الأولى، يتم عرض شاشة تأكيد تخص تفعيل Apple CarPlay.



- **التمكين دائماً:** لتفعيل Apple CarPlay كل مرة دون تأكيد.
- **عدم التمكين إطلاقاً:** لفصل الجهاز المتصل حالياً في المستقبل.
- **التمكين لمرة واحدة:** لتفعيل الجهاز هذه المرة فقط.
- **إلغاء:** لفصل الجهاز هذه المرة.

ملاحظة

إذا اخترت "التمكين لمرة واحدة"، يتم عرض شاشة التأكيد ثانية في المرة التالية التي يتم فيها بدء تشغيل المحرك أو نظام EV أو النظام الهجين. لكن إذا كان الفاصل الزمني بين إيقاف وتشغيل المحرك أو نظام EV أو النظام الهجين قصيراً، فقد لا يتم عرض شاشة التأكيد.

عرض شاشة Apple CarPlay



يتم عرض Apple CarPlay على شاشة Mazda Connect الرئيسية أثناء توصيل Apple CarPlay أو اضغط مع الاستمرار على زر الصفحة الرئيسية.
عندما يتم عرض Apple CarPlay، يؤدي تحريك  باتجاه  أو ضغط زر الصفحة الرئيسية باستمرار إلى عرض شاشة Apple CarPlay.

ملاحظة

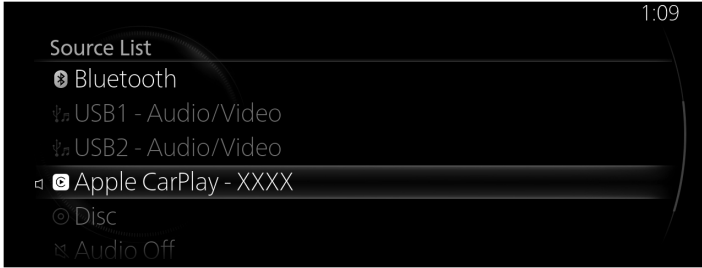

يمكن أيضًا عرض شاشة Apple CarPlay عن طريق تحديد "Apple CarPlay" على شاشة قائمة المصدر (بعض طرازات السيارات فقط).

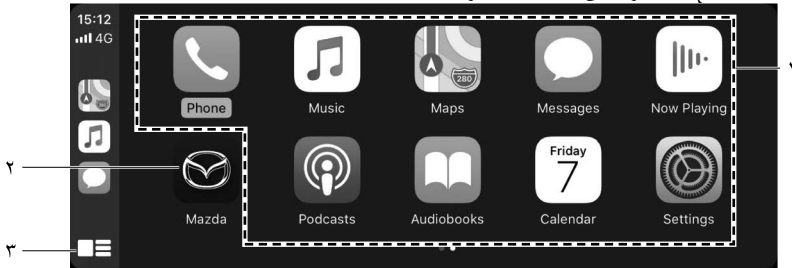

الشاشة الرئيسية لـ Apple CarPlay

يمكنك عرض الشاشة الرئيسية لـ Apple CarPlay بواسطة ضغط  على مفتاح التحكم أثناء عرض أي شاشة Apple CarPlay أو اضغط مع الاستمرار على زر الصفحة الرئيسية.





أدر  أو قم بتحريكه لتحديد الأيقونة المراد تشغيلها.
اضغط  لتفعيل التطبيق الخاص بالأيقونة المختارة.

ملاحظة

• قد تختلف الأيقونة المعروضة على الشاشة الرئيسية لـ Apple CarPlay وموضع عرض الأيقونات وفقاً لإصدار أو سوق iPhone و iOS المتصل.

الإصلاح	أيقونة	التفسير
١	تطبيقات CarPlay المتاحة	لتفعيل تطبيق Apple CarPlay. راجع معلومات المساعدة المتوفرة مع كل تطبيق لمعرفة طرق استخدام كل تطبيق.
٢		للعودة إلى شاشة Mazda Connect.
٣		يعرض خريطة Apple CarPlay وشاشة ما يتم تشغيله الآن.

طرق سهلة لاستخدام Apple CarPlay

العنصر	طريقة التشغيل
لتفعيل وظيفة التعرف على الصوت (Siri)	يمكنك تشغيل Apple CarPlay بالصوت بواسطة تفعيل Siri باستعمال إحدى الطرق التالية. النوع أ* • اضغط  على زر التحدث الموجود على مفتاح التحكم في الصوت عن بعد. النوع ب • اضغط مع الاستمرار على  الموجود على مفتاح التحكم في الصوت عن بعد. • قل "Hey Siri" *.
لعرض شاشة ما يتم تشغيله الآن	أثناء تشغيل الموسيقى باستعمال Apple CarPlay، اضغط  على مفتاح التحكم للعودة إلى شاشة تشغيل Apple CarPlay.
لعرض شاشة الخريطة	أثناء إرشاد المسار باستعمال Apple CarPlay، اضغط  على مفتاح التحكم للعودة إلى شاشة خريطة Apple CarPlay.

* يتعدّد استخدام وظيفة التعرف على الصوت من مازدا بينما يكون Apple CarPlay متصلاً.

إنهاء Apple CarPlay

لإنهاء وضع Apple CarPlay، أفضل سلك الموصل من منفذ USB أو أفضل iPhone من سلك الموصل. يتم عرض الشاشة المعروضة قبل تفعيل Apple CarPlay. بالإضافة إلى ذلك، تتم إعادة توصيل جهاز Bluetooth® المتصل قبل تفعيل Apple CarPlay.

™ Android Auto

™ Android Auto هو تطبيق يتيح تشغيل هاتف ذكي ™ Android باستخدام Mazda Connect. من الممكن استخدام المحتويات المتاحة مثل الهاتف والرسائل والموسيقى والحرائط المتوافقة مع ™ Android Auto بواسطة Mazda Connect.



تحذير

لا تسمح للسلك المتصل بمنفذ USB بالتشابك مع ذراع نقل الحركة/ذراع الاختيار. إذا تشابك السلك، فقد يتسبب في تحويل انتباهك أثناء القيادة مما يؤدي إلى وقوع حادث غير متوقع.



تنبيه

- ◀ لا تضع أشياء أو تضغط بقوة على منفذ USB أو غطاء صندوق الكونسول في حالة توصيل القابس.
- ◀ وفقاً للجهاز المحمول الذي سيتم توصيله، قد تصدر ضوضاء عند استخدام الجهاز عندما يكون متصلاً بمقبس الطاقة الإضافي المزود بالسيارة (في حالة حدوث ضوضاء، لا تستخدم مقبس الطاقة الإضافي).
- ◀ لا تترك هاتفك الذكي ™ Android في الكابينة. وإلا فقد يؤدي ارتفاع درجة الحرارة داخل الكابينة بسبب أشعة الشمس المباشرة إلى حدوث أضرار.

ملاحظة

- قبل استخدام ™ Android Auto مع سيارتك، تحتاج إلى تنزيل تطبيق ™ Android Auto من Google Play ™ على هاتفك الذكي ™ Android.
- قبل الاستخدام، اقرأ تعليمات المستخدم بعناية من أجل الهاتف الذكي ™ Android.
- لا تستخدم Mazda Connect لفترة طويلة أثناء إيقاف تشغيل المحرك أو نظام EV أو النظام الهجين. وإلا، فقد يؤدي ذلك إلى نفاذ شحنة بطارية الرصاص الحمضية.
- قم بإدخال سلك الموصل الأصلي للهاتف الذكي ™ Android في منفذ USB بإحكام.

توصيل هاتف ذكي ™ Android

(توصيل USB)

قم بإدخال سلك موصل أصلي للهاتف الذكي ™ Android في منفذ USB لتوصيل الهاتف الذكي ™ Android. أدخل أو انزع القابس بحيث يكون القابس عمودياً على منفذ USB.

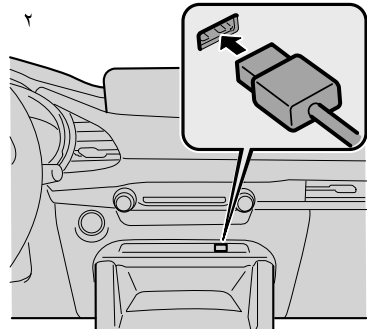
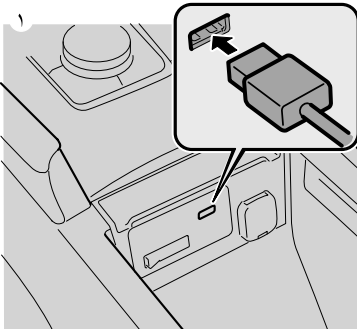

١. موجود على الكونسول الأوسط
٢. موجود على الكونسول الأمامي

يختلف مكان منفذ USB وفقاً لموديل السيارة.

ملاحظة

- لاستعمال Android Auto™، تحتاج إلى تفعيل Bluetooth®.
- يجب تعشيق فرامل الانتظار عند توصيل جهاز Android Auto™ لأول مرة.
- يمكن توصيل هواتف Android Auto™ الذكية بـ Android Auto™.
- يمكن تسجيل ما يصل إلى 5 هواتف Android Auto™ ذكية.
- عند ضبط حالة اتصال الجهاز الخاصة بهاتف ذكي متصل بـ Android Auto™ على "عدم التمكين إطلاقاً"، فلن يتم تفعيل Android Auto™ حتى إذا كان هاتفك الذكي بـ Android Auto™ متصلاً بمنفذ USB الخاص بالسيارة. عندما تريد استخدام Android Auto™، قم بتغيير الإعدادات.
- راجع إعدادات الاتصال في الصفحة.

(الاتصال اللاسلكي)

الوصول اللاسلكي إلى Android Auto™ متاح عن طريق توصيل هواتف Android Auto™ الذكية بـ Mazda Connect باستخدام Bluetooth® و Wi-Fi™.

ملاحظة

- لا يوجد فرق بين وظائف Android Auto™ عند استعمال الاتصال اللاسلكي واتصال USB.
- إذا كانت هواتف Android Auto™ الذكية موصولة بمنفذ USB أثناء استعمال الاتصال اللاسلكي، يتم شحن بطارية هواتف Android Auto™ الذكية.

توصيل Android Auto™ للمرة الأولى

عند توصيل Android Auto™ للمرة الأولى، يتم عرض شاشة تأكيد تخص تفعيل Android Auto™. النوع

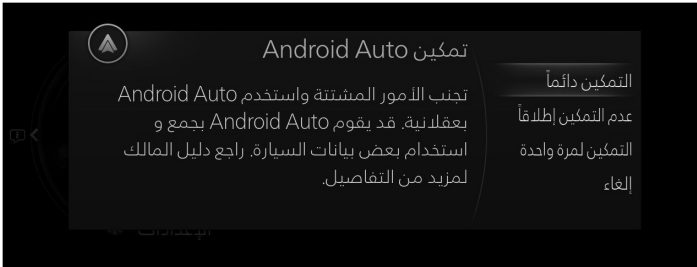

التمكين دائماً: لتفعيل Android Auto™ كل مرة دون تأكيد.
عدم التمكين إطلاقاً: لفصل الجهاز المتصل حالياً في المستقبل.
التمكين لمرة واحدة: لتفعيل الجهاز هذه المرة فقط.
إلغاء: لفصل الجهاز هذه المرة.

ملاحظة

إذا اخترت "التمكين لمرة واحدة"، يتم عرض شاشة التأكد ثانية في المرة التالية التي يتم فيها بدء تشغيل المحرك أو نظام EV أو النظام الهجين.
 لكن إذا كان الفاصل الزمني بين إيقاف وتشغيل المحرك أو نظام EV أو النظام الهجين قصيراً، فقد لا يتم عرض شاشة التأكد.

النوع ب

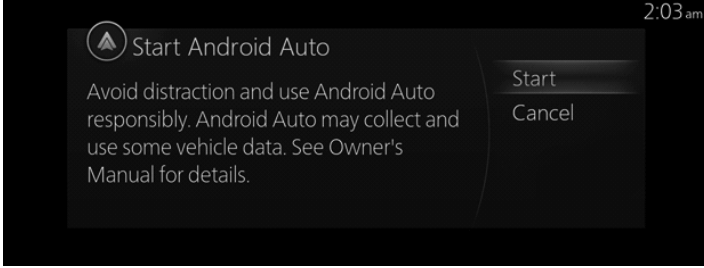

البدء: للفتح.
Cancel: لعدم الفتح.

يتم عرض شاشة Android Auto™.



يتم عرض Android Auto™ على الشاشة الرئيسية لـ Mazda Connect أثناء اتصال Android Auto™. عندما يتم عرض Android Auto™، سيؤدي تحريك  في اتجاه  أو الاستمرار في الضغط على زر الصفحة الرئيسية إلى عرض شاشة Android Auto™.

ملاحظة

يمكن أيضًا عرض شاشة Android Auto™ عن طريق تحديد "Android Auto" على شاشة قائمة المصدر (بعض طرازات السيارات فقط).

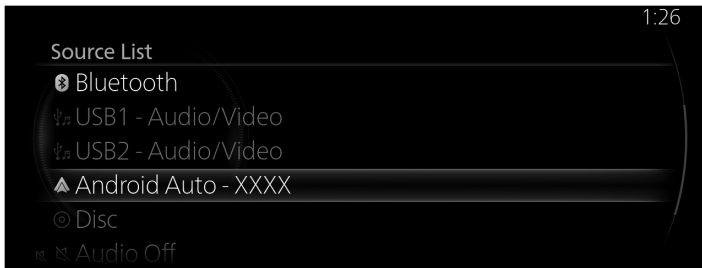



الشاشة الرئيسية لـ Android Auto™

يمكنك عرض الشاشة الرئيسية لـ Android Auto™ بواسطة ضغط  على مفتاح التحكم أثناء عرض أي شاشة Android Auto™.

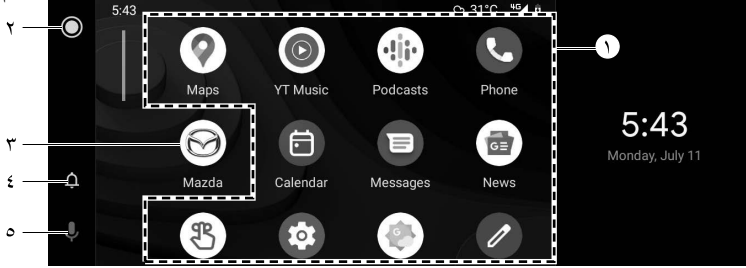
للانتقال من شاشة Mazda Connect إلى شاشة Android Auto™، اضغط مطولاً على مفتاح التحكم.







قم بتدوير أو تحريك  لاختيار البند أو الأيقونة.
اضغط  لتفعيل التطبيق الخاص ببند أو أيقونة تم اختيارها.

ملاحظة

• وسائط الفيديو المعروضة على الشاشة الرئيسية لـ Android Auto™ قد تختلف حسب ظروف الاستخدام وإصدار الهاتف الذكي Android™ المتصل.

الإصلاح	أيقونة	التفسير
١	—	لعرض المعلومات الخاصة بكل تطبيق. المحتويات المعروضة تختلف حسب التطبيق الذي تم تفعيله وحالته.
٢		يقوم بعرض الشاشة الرئيسية لـ Android Auto™.
٣		للعودة إلى شاشة Mazda Connect.
٤		تعرض الإشعارات الصادرة عن هاتف Android™ الذكي.
٥		تنشيط التعرف على الصوت لـ Android Auto™.

طرق سهلة لاستخدام ™ Android Auto

طريقة التشغيل	العنصر
<p>من الممكن استخدام أي من الطرق التالية لتشغيل وضع التعرف على الصوت وتشغيل ™ Android Auto باستخدام الصوت.</p> <ul style="list-style-type: none"> • قم بتحريك  إلى اليمين واختر . النوع أ*^١ • اضغط  على زر التحدث الموجود على مفتاح التحكم في الصوت عن بعد. النوع ب • اضغط مع الاستمرار على  الموجود على مفتاح التحكم في الصوت عن بعد. 	<p>للتشغيل باستخدام الصوت</p>
<p>أثناء تشغيل الموسيقى باستخدام ™ Android Auto، اضغط  على مفتاح التحكم للعودة إلى شاشة تشغيل ™ Android Auto.</p>	<p>لعرض شاشة ما يتم تشغيله الآن</p>
<p>أثناء إرشاد المسار باستخدام ™ Android Auto، اضغط  على مفتاح التحكم للعودة إلى شاشة خريطة ™ Android Auto.</p>	<p>لعرض شاشة الخريطة</p>
<p>اضغط مع الاستمرار على  في مفتاح التحكم.</p>	<p>لاستعادة شاشة Mazda Connect</p>

* ١ يتعذر استخدام وظيفة التعرف على الصوت من مازدا بينما يكون ™ Android Auto متصل.

إنهاء ™ Android Auto

لإنهاء ™ Android Auto، افصل سلك الموصل من منفذ USB أو افصل الهاتف الذكي ™ Android من سلك الموصل.

نظرة عامة على الخدمة المتصلة

نظرة عامة على الخدمة المتصلة (الولايات المتحدة الأمريكية)

تتوفر عدة أنواع من الخدمات المتصلة عبر Mazda Connect. قد تتطلب منك بعض الخدمات تنزيل تطبيق MyMazda على هاتفك الذكي والاشتراك في الخدمات، بينما قد يتطلب البعض الآخر إقران هاتفك الذكي بالسيارة عبر Bluetooth®. بالإضافة إلى ذلك، ستقوم سيارتك تلقائيًا، بصفة منتظمة وما لم تتم بإلغاء الاشتراك، بإرسال بيانات معينة عن الموقع الجغرافي وسلوك القيادة ومعلومات عن حالة السيارة إلى مازدا من أجل جودة المنتج وتحليل البيانات والبحث وتطوير المنتج. باستخدام رموز QR أو عناوين المواقع الإلكترونية URL أدناه، راجع دليل مالك الخدمة المتصلة وسياسة الخصوصية لمزيد من التفاصيل وخيارات إلغاء الاشتراك.

• دليل المالك للخدمة المتصلة

<https://www.mazdausa.com/static/manuals/mazda-connected-service/index.html>



نظرة عامة على الخدمة المتصلة (كندا)

إذا كانت سيارتك مجهزة للخدمات المتصلة، فقد تكون هناك عدة أنواع من الخدمات المتصلة المتاحة لك. يختلف مدى توفر الخدمات المتصلة وشروطها وقدرتها باختلاف السيارة وعوامل أخرى. قد تتطلب منك بعض الخدمات تنزيل تطبيق MyMazda على هاتفك الذكي المتوافق أو شراء اشتراك أو أن تكون في منطقة مدعومة بها تغطية لاسلكية، بينما قد يتطلب البعض الآخر إقران هاتفك الذكي بالسيارة عبر Bluetooth®. إذا كانت سيارتك مجهزة للخدمات المتصلة، فقد يتم جمع بيانات معينة ونقلها من خلال نظام السيارة المتصل، بما في ذلك، على سبيل المثال لا الحصر، الموقع الجغرافي وسلوك القيادة ومعلومات عن حالة السيارة. لمزيد من التفاصيل، يرجى الرجوع إلى شروط الخدمات المتصلة وسياسة الخصوصية المتوفرة على موقع Mazda Canada.

دليل مالك الخدمات المتصلة:

<https://www.mazda.ca/en/digital-owners-manual/2021/connected-services/>



(الولايات المتحدة وكندا)

سياسة الخصوصية

تحتفظ مازدا ببيان الخصوصية الذي يصف كيفية قيامنا بجمع واستخدام ومشاركة وتخزين وتأمين البيانات من سيارتك المجهزة بالخدمات المتصلة.

نوفر لك الخدمات المتصلة من خلال جمع واستخدام معلوماتك الشخصية وموقع السيارة وبيانات الصحة والقيادة. لمعرفة المزيد حول بيان الخصوصية الخاص بنا، يرجى زيارة:

(الولايات المتحدة الأمريكية)

<https://www.mazdausa.com/site/privacy-connectedservices>



(كندا)

<https://www.mazda.ca/en/cv-privacy/>



اكتشاف الأعطال وعلاجها.....٢-٤

اكتشاف الأعطال وعلاجها.....٢-٤

اكتشاف الأعطال وعلاجها

مشاكل متعلقة باستخدام AM و FM و SiriusXM*

طريقة حل المشكلة	السبب	العرض
قم بتسجيل بند واحد أو أكثر في المفضلات. راجع التفضيلات في الصفحة ١-١٧.	الغرض من هذه الأزرار هو اختيار محطات راديو بترتيب البنود المسجلة في التفضيلات. لن تعمل الأزرار إذا لم تكن هناك أية بنود مسجلة في التفضيلات.	لا توجد استجابة رغم ضغط  على مفتاح التوجيه.
قم بإتاحة الوقت لـ SiriusXM Travel Link* من أجل إكمال تحميل بيانات SiriusXM*.	حيث أن SiriusXM Travel Link* يتلقى بيانات من أقمار صناعية متزامنة مع الأرض ويتم نقل البيانات بفواصل زمنية محددة مسبقاً. حين يقوم النظام بتحميل بيانات SiriusXM* في الخلفية، فقد يحدث أحياناً أن تنتظر وظيفة SiriusXM* البيانات قبل أن يكون الوصول إليها ممكناً.	SiriusXM* يجمّل ببطء.*

مشاكل المتعلقة بصوت USB وصوت Bluetooth*

طريقة حل المشكلة	السبب	العرض
قم بتوصيل جهاز USB متوافق مع سعة التخزين العالية.	تم توصيل جهاز USB غير متوافق مع سعة التخزين العالية.	صوت USB لا يتم تشغيل الموسيقى.
الاتصال بدون استخدام جهاز توزيع وصلات USB.	جاري استخدام جهاز توزيع وصلات USB.	
قم بتوصيل جهاز USB تمت صياغته بواسطة FAT 16 و FAT 32.	تم توصيل جهاز USB تمت صياغته بواسطة نظام ملف غير متوافق مع Mazda Connect.	لا يمكن العثور على ملف موسيقى.
لا تستطيع هذه الوحدة عرض أو تشغيل ملفات حين يزيد عمق التسلسل الهرمي للمجلد على 8 طبقات. احفظ الملفات ضمن تسلسل هرمي لا يزيد عن 8 طبقات.	يزيد عمق التسلسل الهرمي للمجلد على 8 طبقات.	

مشاكل متعلقة باستخدام Apple CarPlay

طريقة حل المشكلة	السبب	العرض
افضل سلك الموصل من منفذ USB مرة ثم أعد توصيله.	هناك سوء اتصال بين نظام الصوت للسيارة و iPhone.	لا يمكن تفعيل Apple CarPlay بالرغم من إدخال سلك موصل أصلي Apple في منفذ USB ومتصل بـ iPhone. أو يتم عرض رسالة الخطأ "تعذر الاتصال بـ Apple CarPlay".
اضبط "حالة اتصال الجهاز" على "التمكين دائماً" أو "التمكين لمرة واحدة".	تم ضبط حالة اتصال الجهاز لـ iPhone المتصل على "عدم التمكين إطلاقاً".	
إذا تم بالفعل تفعيل Apple CarPlay باستعمال iPhone آخر، فلن يكون من الممكن استعمال Apple CarPlay مع iPhone إضافي. افضل Apple CarPlay مرة ثم أعد توصيله بـ iPhone الذي تريد استعماله لتفعيل Apple CarPlay.	تم بالفعل تفعيل Apple CarPlay باستعمال iPhone آخر.	
اتصل بمزود التطبيق.	يتم فقط عرض التطبيقات المتوافقة مع Apple CarPlay على الشاشة.	الأيقونة الخاصة بالتطبيق الذي أريد استخدامه غير معروضة على الشاشة الرئيسية لـ Apple CarPlay.
١. استعمل مفتاح التحكم لإكمال المهمة أو انتظر حتى يُتاح اتصال كاف بالشبكة قبل استعمال Siri مجدداً. ٢. لتحسين التعرف على الصوت، تحدث بصوت عالي وواضح. ٣. تأكد من ضبط لغة iPhone بشكل صحيح (مثال: الإنجليزية بلكنة أمريكية أو الإنجليزية بلكنة بريطانية). إذا كنت لا تزال تواجه صعوبات أثناء استعمال Siri، قم بزيارة موقع دعم Apple أو اتصل بـ Apple.	هناك أسباب عديدة محتملة لهذا، منها: ١. ضعف اتصال الشبكة ٢. ضوضاء الطريق/ صوت الهواء الصادر من مكيف الهواء ٣. ضبط لغة iPhone غير صحيح	التعرف على الصوت باستعمال Siri ضعيف أو غير صحيح للأوامر أو أسماء الأشخاص.
تحقق من مستوى صوت الجهاز المتصل عبر Bluetooth®. يمكن ضبط مستوى صوت بعض الأجهزة المتصلة عبر Bluetooth®.	—	هناك فرق في مستوى الصوت بين صوت Bluetooth® و Apple CarPlay.
اضبط "حالة اتصال الجهاز" على "عدم التمكين إطلاقاً" أو "إسأل دائماً".	حالة اتصال الجهاز لـ iPhone المتصل مضبوط على "التمكين دائماً".	يتم تفعيل Apple CarPlay في كل مرة يتم فيها إدخال سلك موصل أصلي من Apple متصل بـ iPhone في منفذ USB. (لديك iPhone لا تريد استعماله لتفعيل Apple CarPlay)

مشاكل متعلقة باستخدام Android Auto™

طريقة حل المشكلة	السبب	العرض
لاستخدام Android Auto™ مع سيارتك، تحتاج إلى وجود تطبيق Android Auto™ على هاتفك الذكي Android™. قم بتحميل تطبيق Android Auto™ من Google Play™.	لم يتم تحميل تطبيق Android Auto™ على هاتفك الذكي Android™.	لا يمكن بدء وضع Android Auto™ بالرغم من إدخال سلك موصل أصلي من Android™ في منفذ USB ومتصل بهاتفك الذكي An-droid™.
افضل سلك الموصل من منفذ USB مرة ثم أعد توصيله.	هناك سوء اتصال بين نظام الصوت للسيارة و هاتفك الذكي Android™.	
افضل اتصال Bluetooth® الخاص بالجهاز الآخر، وافضل سلك الموصل الخاص بالهاتف الذكي Android™ من طرف الـ USB مرة ثم أعد توصيله.	لا يمكن إقران هاتفك الذكي Android™ نظراً لوجود جهاز آخر متصل عبر Bluetooth®.	لا يمكن تفعيل وضع Android Auto™ بالرغم من إدخال سلك موصل أصلي من An-droid™ متصل بهاتفك الذكي Android™ في منفذ USB. أو يتم عرض رسالة الخطأ "تم إنهاء Android Auto بـسبب خطأ في اتصال Bluetooth™".
اضبط "حالة اتصال الجهاز" على "التمكين دائماً" أو "التمكين لمرة واحدة". راجع إعدادات الاتصال في الصفحة ٢-١١٤.	اضبط حالة اتصال الجهاز للهاتف الذكي An-droid™ المتصل على "عدم التمكين إطلاقاً".	
إذا تم بالفعل تفعيل Android Auto™ باستعمال Android™ آخر، فلن يكون من الممكن استعمال وضع Android Auto™ مع هاتف ذكي إضافي Android™. افضل وضع Android Auto™ مرة ثم أعد توصيله بالهاتف الذكي Android™ الذي تريد استعماله مع وضع Android Auto™.	وضع Android Auto™ مفعّل من الأساس باستعمال هاتف ذكي Android™ آخر.	
اتصل بمزود التطبيق.	يتم فقط عرض التطبيقات المتوافقة مع Android Auto™ على الشاشة.	الأيقونة الخاصة بالتطبيق الذي أريد استخدامه لا تُعرض على الشاشة الرئيسية أثناء تشغيل الوضع Android Auto™.
ربما يظهر ضعف في الاتصال أو عطل في الميكروفون. استشر فني إصلاح متخصص (نوصي بالاستعانة بفني إصلاح معتمد من قبل شركة مازدا).	—	• التعرف على الصوت ضعيف أو غير صحيح. • التعرف على الصوت يستجيب ببطء أو لا يعمل.
تحقق من مستوى صوت الجهاز المتصل عبر Bluetooth®. يمكن ضبط مستوى صوت بعض الأجهزة المتصلة عبر Bluetooth®.	—	هناك فرق في مستوى الصوت بين صوت Bluetooth® و Android Auto™.
اضبط "حالة اتصال الجهاز" على "عدم التمكين إطلاقاً". راجع إعدادات الاتصال في الصفحة ٢-١١٤.	اضبط حالة اتصال الجهاز للهاتف الذكي An-droid™ المتصل على "التمكين دائماً".	يتم تفعيل Android Auto™ في كل مرة يتم فيها إدخال سلك موصل أصلي من Android™ متصل بهاتفك الذكي Android™ في منفذ USB. (لديك هاتف ذكي Android™ لا تريد استعماله لتفعيل وضع Android Auto™)
• انقل الجهاز Android™ إلى موقع تكون احتمالية حدوث تشويش لموجات الراديو فيه أقل. • افضل طاقة الجهاز Bluetooth® مرة واحدة ثم أعد توصيلها.	الجهاز Android™ في موقع من الممكن أن يحدث فيه تداخل في الموجات اللاسلكية بسهولة، كأن يكون داخل حقيبة على المقعد الخلفي، مثلاً، أو في الجيب الخلفي من البنطلون.	يتم قطع الاتصال بصورة متقطعة

طريقة حل المشكلة	السبب	العرض
اختر جهاز Android™ الخاص بك في إعدادات الاتصال واختر Android Auto™ في شاشة تحديد ملف تعريف الاتصال. راجع إعدادات الاتصال في الصفحة ٢-١١٤.	تم فقط تسجيل جهاز Bluetooth®، ولم يكتمل تسجيل اتصال Android Auto™ اللاسلكي.	لا يمكن الوصول إلى Android Auto™ باستعمال الاتصال اللاسلكي.

خدمة عملاء Bluetooth® اللايديوي من مازدا*

إذا كنت تواجه مشاكل في Bluetooth®، فقم بالاتصال بمركزنا لخدمة العملاء مجاناً.

الموقع الإلكتروني: <https://connect.mazda.com/en/>

الولايات المتحدة الأمريكية

هاتف: 800-430-0153 (رقم مجاني)

كندا

هاتف: 800-430-0153 (رقم مجاني)

المكسيك

مركز العناية بالعملاء (CAC)

هاتف: MAZDA-01-800-01 (رقم مجاني)

أستراليا

نيوزيلاندا

ألمانيا

هاتف: ٠٨٠٠ ٤٢٦٣ ٧٣٨ ٠٠:١٨—٠٠:٨) توقيت أوروبا الوسطى)

أوروبا (باستثناء ألمانيا)

هاتف: ٠٨٠٠ ٤٢٦٣ ٧٣٨٣ ٠٠:١٨—٠٠:٨) توقيت أوروبا الوسطى)

عالمي

هاتف: + 8198 5099 721 49 (8:00—18:00 توقيت أوروبا الوسطى)

المشاكل المتعلقة بإقران وتوصيل أجهزة Bluetooth®

- تختلف عمليات Bluetooth® وفقاً للإعدادات الخاصة بجهاز Bluetooth® المستخدم.
- إذا لم يعد جهاز Bluetooth® يعمل بشكل طبيعي، قم بمراجعة دليل المالك الخاص بالجهاز.

طريقة حل المشكلة	السبب	العرض
راجع الموقع الإلكتروني للتحقق مما إذا كان جهاز Bluetooth® متوافقاً مع Mazda Con-nect. تأكد من تشغيل كل من Bluetooth® ووضع البحث* ^١ في إعدادات جهاز Blue-tooth®. بالإضافة إلى ذلك، تأكد من إيقاف تشغيل وضع الطيران. أفضل طاقة الجهاز -Blue-tooth® مرة واحدة ثم أعد توصيلها. إذا تعذر إجراء الاقتراح بعد ذلك، اتصل بفني إصلاح متخصص (نوصي بالاستعانة بفني إصلاح معتمد من قبل شركة مازدا).	—	لا يستطيع القيام بعملية الإقران

طريقة حل المشكلة	السبب	العرض
<p>قم بالاقتران باستخدام الخطوات التالية:</p> <ol style="list-style-type: none"> 1. احذف جهاز Bluetooth® المستهدف على Mazda Connect. 2. احذف "Mazda" من شاشة بحث Bluetooth® من جهاز Bluetooth®. 3. قم بعملية الاقتران مرة أخرى. <p>إذا تعذر إجراء الاقتران باستعمال الإجراء المذكور أعلاه، افصل طاقة جهاز Bluetooth® مرة واحدة ثم أعد توصيلها. إذا تعذر إجراء الاقتران بعد ذلك، اتصل بفني إصلاح متخصص (نوصي بالاستعانة بفني إصلاح معتمد من قبل شركة مازدا).</p>	<p>معلومات الاقتران المسجلة بهذه الوحدة أو بجهاز Bluetooth® الخاص بك لم يتم التعرف عليها بالطريقة الصحيحة.</p>	<p>لا يمكن القيام بالاقتران مرة أخرى</p>
<ul style="list-style-type: none"> • تأكد من تشغيل كل من Bluetooth® ووضع البحث*¹ وأعد التوصيل. • افصل طاقة الجهاز Bluetooth® مرة واحدة ثم أعد توصيلها. 	<p>وفقاً لنوع جهاز Bluetooth®، قد يتم إيقاف تشغيل Bluetooth® ووضع البحث*¹ تلقائياً بعد مرور فترة من الزمن.</p>	<p>يتم الاتصال تلقائياً، ولكنه يفصل فجأة</p>
<p>قم بالاقتران باستخدام الخطوات التالية:</p> <ol style="list-style-type: none"> 1. احذف جهاز Bluetooth® المستهدف على Mazda Connect. 2. احذف "Mazda" من شاشة بحث Bluetooth® من جهاز Bluetooth®. 3. قم بعملية الاقتران مرة أخرى. <p>إذا تعذر إجراء الاقتران باستعمال الإجراء المذكور أعلاه، افصل طاقة جهاز Bluetooth® مرة واحدة ثم أعد توصيلها. إذا تعذر إجراء الاقتران بعد ذلك، اتصل بفني إصلاح متخصص (نوصي بالاستعانة بفني إصلاح معتمد من قبل شركة مازدا).</p>	<p>يتم تحديث معلومات الاقتران المرجحة عندما يتم تحديث نظام التشغيل OS بجهاز Bluetooth®.</p>	<p>لا يتم التوصيل تلقائياً عند بدء تشغيل المحرك أو نظام EV أو النظام الهجين.</p>
<ul style="list-style-type: none"> • تأكد من تشغيل كل من Bluetooth® ووضع البحث*¹ وأعد التوصيل. • افصل طاقة الجهاز Bluetooth® مرة واحدة ثم أعد توصيلها. 	<p>وفقاً لنوع جهاز Bluetooth®، قد يتم إيقاف تشغيل Bluetooth® ووضع البحث*¹ تلقائياً بعد مرور فترة من الزمن.</p>	
<ul style="list-style-type: none"> • انقل الجهاز Bluetooth® إلى موقع تكون احتمالية حدوث تشويش لموجات الراديو فيه أقل. • افصل طاقة الجهاز Bluetooth® مرة واحدة ثم أعد توصيلها. 	<p>الجهاز Bluetooth® في موقع من الممكن أن يحدث فيه تداخل في الموجات اللاسلكية بسهولة، كأن يكون داخل حقيبة على المتعد الخلفي، مثلاً، أو في الجيب الخلفي من البنطلون.</p>	<p>يتم قطع الاتصال بصورة متقطعة</p>

* ١ الإعداد الخاص يتمكن رصد وجود جهاز Bluetooth® من الخارج.

مشاكل تتعلق بوظيفة التعرف على الصوت

طريقة حل المشكلة	السبب	العرض
<ul style="list-style-type: none"> • بشأن الأسباب المذكورة في اليسار، عليك بتوخي الحذر في الطريقة التي تتحدث بها. بالإضافة إلى ذلك، عندما يتم نطق الأرقام متسلسلة، فإن القدرة على التعرف سوف تتحسن إذا لم يتم التوقف بين الأرقام. • أفضل طاقة للجهاز Bluetooth® مرة واحدة ثم أعد توصيلها. 	<ul style="list-style-type: none"> • أنت تتحدث ببطء شديد • أنت تتحدث بصوت قوي أكثر من اللازم (صياح) • تيار الهواء الصادر من تكييف الهواء يتدفق في الاتجاه المقابل للميكروفون • أنت تتحدث بعبارات غير موافقة للمعايير (لهجة) 	<ul style="list-style-type: none"> • ضعف وظيفة التعرف على الصوت • التعرف الخاطئ على الأرقام
ربما يظهر ضعف في الاتصال أو عطل في الميكروفون. استشر فني إصلاح متخصص (نوصي بالاستعانة بفني إصلاح معتمد من قبل شركة مازدا).	وجود عطل في الميكروفون.	
يمكن تحسين دقة التعرف بواسطة ضبط مستوى الصوت للتوجيه على المستوى 50 أو أدنى.	قيمة الإعدادات مستوى الصوت للتوجيه عالية جداً.	عند إعطاء أمر صوتي أثناء الإرشاد الصوتي، فإن التعرف على الصوت يكون ضعيفاً.
القيام بالخطوات التالية يؤدي إلى تحسين دقة التعرف. <ul style="list-style-type: none"> • تجنب الاسماء المختصرة، استخدم الاسم كاملاً. (التعرف يتحسن كلما كان الاسم أطول. عدم استخدام أسماء مثال "Dad"، "Mum"، يؤدي إلى تحسن في التعرف.) 	من الصعب على النظام التعرف على البيانات المسجلة في دليل الهاتف.	لا يتم التعرف بسهولة على الاسماء على دليل الهاتف.
إذا كانت هناك مشكلة في الاتصال بعد فحص حالة الاقتران، تحقق من "المشاكل المتعلقة بإقران وتوصيل أجهزة Bluetooth®" في هذا القسم.	هناك مشكلة في توصيل جهاز Bluetooth®.	
يمكن تخطي الإرشاد في أي وقت بواسطة ضغط زر التحدث/ الرد.	—	أنت تريد أن تخطي الإرشاد

مشاكل متعلقة بالاتصال

طريقة حل المشكلة	السبب	العرض
لا توجد مشكلة في جهاز Bluetooth®.	لمدة نحو 3 ثوان بعد بداية المكالمات، تتطلب وظيفة إخماد الضوضاء في جهاز Bluetooth® وقتاً لكي تتكيف مع بيئة المكالمات، وبالتالي فإنه يمكن أن تُسمع الضوضاء من سيارة الطرف الآخر مما يجعل نقل الصوت صعباً.	عند بداية مكالمات، فإنه يمكن الاستماع لضوضاء السيارة على الطرف الآخر
ارفع مستوى صوت المحادثة.	مستوى الصوت مضبوط على 0 أو منخفض.	لا يمكن سماع صوت الطرف الآخر أو يصعب سماعه
قم بتشغيل إعداد "إخطارات الرسائل الواردة".	يكون الإعدادات "إخطارات الرسائل الواردة" في إعدادات الاتصال قيد الإيقاف.	لا يتلقى الهاتف مكالمات.

مشاكل متعلقة بالرسائل

طريقة حل المشكلة	السبب	العرض
قم بضبط التصاريح للسماح بالتنزيل من جهاز Bluetooth®.	جهاز Bluetooth® لا يسمح بالتنزيل على Mazda Connect.	لا يمكن عرض جهات الاتصال.
<ul style="list-style-type: none"> قم بضبط التصاريح للسماح بالتنزيل من جهاز Bluetooth®. عند القيام بتوصيل أحد منتجات Apple، قم بضبط تصاريح الجهاز للسماح بالتنزيل من منتج Apple ثم أعد التوصيل. بعد إعادة الاتصال، يتم فقط عرض الرسائل الواردة. 	جهاز Bluetooth® لا يسمح بالتنزيل على Mazda Connect.	لا يمكن عرض قائمة الرسائل.

مشاكل أخرى

طريقة حل المشكلة	السبب	العرض
—	يرجع هذا إلى وجود انحراف في معلومات شحنة البطارية المتبقية من جهاز Bluetooth® ومقياس العرض الخاص بهذه الوحدة.	شحنة البطارية المتبقية الموضحة على الجهاز -Bluetooth® تختلف عن تلك الموضحة على شاشة العرض الوسطى.
في حالة تسجيل الرقم على دليل الهاتف، فإن تاريخ المكالمات الواردة/الصادرة يتم تحديثه بالاسم على دليل الهاتف عند إعادة تشغيل المحرك أو نظام EV أو النظام الهجين.	لم يتم تسجيل الاسم في دليل الهاتف.	عند إجراء مكالمة من السيارة، فإن رقم الهاتف يتم تحديثه في تاريخ المكالمات الواردة/الصادرة ولكن الاسم لا يظهر.
قد يكون من الضروري تشغيل جهاز -Bluetooth®. راجع دليل المالك للجهاز Bluetooth®.	وفقاً لنوع جهاز Bluetooth®، قد يتم تنزيل تاريخ المكالمات الواردة/الصادرة بعد إعادة تشغيل المحرك أو نظام EV أو النظام الهجين.	لا يتزامن تاريخ المكالمات الواردة/الصادرة بين جهاز Bluetooth® والسيارة.
اضغط مطولاً على مقيض مستوى الصوت الموجود على مفتاح التحكم لتشغيل Mazda Connect.	تم إيقاف تشغيل طاقة Mazda Connect.	لا يتم عرض شاشة Mazda Connect.

٨٠-٢ DVD
 ٣١-٢ FM
 ٥١-٢ ®Pandora
 ٣٨-٢ ®SiriusXM
 ٦١-٢ صوت USB1 / صوت USB2
 ٦٩-٢ فيديو USB1 / فيديو USB2
 ١٧-١ التفضيلات
 ١١٠-٢ التنقل
 ١١-٣ الخدمة المتصلة
 ٢٢-١ الملحق
 ١١١-٢ الميزات الخاصة
 ١١٤-٢ إعدادات الاتصال

ت

٢١-١ تشغيل لوحة اللمس
 ٧-١ تشغيل مفتاح التحكم
 ١٠-١ تشغيل مفتاح التحكم الصوتي عن بعد

ر

راديو

٣٥-٢ AM
 ٤٧-٢ DAB
 ٣١-٢ FM
 ٣٨-٢ ®SiriusXM

س

٨-٢ سجل كفاءة الطاقة

ش

٢-٢ شاشة كفاءة الوقود
 ١٦-٢ شاشة متابعة حالة السيارة

ص

٦١-٢ صوت USB1 / صوت USB2

ع

٦-١ عمليات Mazda Connect الرئيسية

A

٦-٣ ™Android Auto
 ٢-٣ Apple CarPlay

B

®Bluetooth
 صوت Bluetooth® صوت ٥٧-٢
 Bluetooth® اللايودي ٩١-٢
 Pairing ١١٤-٢
 ®SiriusXM Travel Link
 Drive Efficiency Monitor ١٠٧-٢

C

٧٤-٢ CD

D

٨٠-٢ DVD

P

٥١-٢ ®Pandora

S

®SiriusXM ٣٨-٢
 ®SiriusXM Travel Link ١٤-٢

ا

استكشاف الأخطاء وإصلاحها ٢-٤
 الإعدادات ١١١-٢
 إعدادات الاتصال ١١٤-٢
 الاتصالات ٩٠-٢
 Bluetooth® اللايودي ٩١-٢
 Drive Efficiency Monitor
 Drive Efficiency Monitor ١٠٧-٢
 الترفيه ١٩-٢
 AM ٣٥-٢
 Bluetooth® ٥٧-٢
 CD ٧٤-٢
 DAB ٤٧-٢

معلومات

- ١٤-٢ SiriusXM Travel Link®
٨-٢ سجل كفاءة الطاقة.
٢-٢ شاشة كفاءة الوقود.
١٦-٢ شاشة متابعة حالة السيارة.
١٣-٢ مراقبة البطارية عالية الجهد.
١٠-٢ مراقبة كفاءة القيادة.

و

وظيفة التعرف على الصوت

- التشغيل باستخدام وظيفة التعرف على الصوت
١٣-١

- التشغيل باستخدام وظيفة التعرف على الصوت
١٣-١
٢١-١ تشغيل لوحة اللمس.
٧-١ تشغيل مفتاح التحكم.
١٠-١ تشغيل مفتاح التحكم الصوتي عن بعد.

ف

- ٦٩-٢ فيديو USB1 / فيديو USB2

م

- ٢-١ ما هو Mazda Connect؟
١٣-٢ مراقبة البطارية عالية الجهد.
١٠-٢ مراقبة كفاءة القيادة.

